



Golf Catalogue

2024 ゴルフカタログ

2024年 1月現在



Bi **ST**



B2 **HT**



Index

クラブ	▪ ドライバー	2
	▪ フェアウェイウッド	5
	▪ ユーティリティ	6
	▪ アイアン	7
	▪ ウエッジ	10
	▪ バター	12
	▪ レフトハンドシリーズ	12
	▪ セットモデル	13・18
	▪ レディス	14
▪ カスタムメイドクラブ	19	

ボール	▪ TOUR B X/XS	26
	▪ TOUR B JGR	28
	▪ スーパーストレート	29
	▪ エクストラソフト	29
	▪ PHYZ	30
	▪ エクストラ ディスタンス	30
	▪ オウンネーム	31

シューズ	▪ ゼロ・スパイク バイター	37
	▪ レディス	39
	▪ チェンジカATALOG	65

バッグ	▪ BSG	41
	▪ レディス	45
	▪ ポストンバッグ	46
	▪ その他バッグ	46
	▪ オウンネーム	49

グローブ	▪ ツアープレミアム	51
	▪ ツアーグローブ	51
	▪ ツアーナノ	51
	▪ ウルトラグリップ	52
	▪ ストロングデュアル	52
	▪ ソフトグリップ (Jr.用有り)	53
▪ レディス	53	

アクセサリ & ウェア	▪ レインウェア	54
	▪ ウェア	56
	▪ キャップ・バイザー	57
	▪ ソックス	57
	▪ ベルト	60
	▪ レディス	55・61
	▪ ボールギフト	62
	▪ タオル	63
	▪ ティー・キャップマーカー等	64
	▪ キャラクターグッズ	64
	▪ 傘	65
	▪ ギフト	66
	▪ オウンネーム	68

インパクト時の食いつきを強め、
フェースの滑りを抑制する
SLIPLESS BITE MILLING
スリプレスバイトミリング

接点の科学が生み出した独自のフェーステクノロジー
新たなミリングがインパクトでボールを面としてしっかりと捉え、
スピンを抑制し、ボールの直進性を高める。

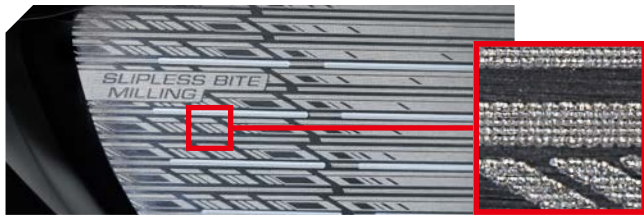

フェース面をレーザーでクロスハッチングすることで、
密度を上げて食いつきを向上させた新デザイン。
※クロスハッチング: 細かい平行線を密接に組み合わせて、網目状のパターンを作成する方法。

B1ST DRIVER **B1ST 独自設計**

**アジャスタブル
カートリッジ for B1ST**

フェース側に2か所、
バック側に1か所 (3ポジション) の
ウエイト可変機構を搭載。
計14g 6パターンのウエイト配置で
より精細なチューンが可能に。



① フェース側ウエイトで
操作性・つかまりを調整



② バック側ウエイトで
弾道を詳細に調整可能

SPINE STABILIZER
スパインスタビライザー

ヘッドのたわみすぎを抑制し、
より強い弾道を追求。

SP-COR
サスペンションコア

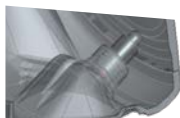

トウ、ヒールの反発性能
アップ。許容性が向上し、
飛距離ロスを軽減。

可変ソールウエイト

ソール前方に配置したウエイト
可変で、さらに低スピ化。



B1ST DRIVER

プロ・上級者の要求にこたえた新構造。
強弾道と低スピで更なる飛距離を。



シャフト別対応ヘッドスピード
(m/s、ドライバーシング時)

35	40	45	50
	VENTUS BS6	TENSEI Pro Blue 1K 60	SPEEDER NX BLACK 60
			TOUR AD VF-6

ラインアップ

- ① VENTUS BS6 シャフト(カーボン) **1DNB1W** 1本 ¥88,000 (税抜価格¥80,000)
- ② TENSEI Pro Blue 1K 60 シャフト(カーボン) **1DNC1W** 1本 ¥110,000 (税抜価格¥100,000)
- ③ SPEEDER NX BLACK 60 シャフト(カーボン) **1DND1W** 1本 ¥104,500 (税抜価格¥95,000)

カスタムラインアップ

- TOUR AD VF-6 シャフト(カーボン) **特注専用** 1本 ¥104,500 (税抜価格¥95,000)

ブリヂストンゴルフ オリジナルラバーグリップ
(バックライン無し/ブラック・グレー)
GBX0L (φ60/45.5g)



- クラブ (中国製/日本製) ■ ヘッドカバー (中国製) ■ トルクレンチ式 (中国製)

クラブスペック

ヘッド素材	ボディ: Ti811チタン合金 フェース: 6AL-4Vチタン合金 クラウン: CFRP (Carbon Fiber Reinforced Plastics) 可変ウエイト: ステンレススクリュー (6g)、アルミスクリュー (2g) アルミ・ステンレスウエイトパーツ (6g)		
ヘッド製法	ボディ: ロストワックス精密鋳造 フェース: プレス加工、CNCミールング、レーザー加工 クラウン: 熱圧成形 (CFRP部)		
ロフト角 (度)	9.5	10.5	
ライ角 (度)	57		
ヘッド体積 (cm³)	455		
①	長さ (インチ)	45.25	
	重さ (g) / バランス	S	308/D3
②	長さ (インチ)	45.25	
	重さ (g) / バランス	S	307/D3*
③	長さ (インチ)	45.25	
	重さ (g) / バランス	S	311/D3.5*

* 当社在庫が無くなり次第、特注対応となります。

シャフトスペック

シャフト	VENTUS BS6	TENSEI Pro Blue 1K 60	SPEEDER NX BLACK 60	TOUR AD VF-6
フレックス	S	S	S	S
重さ (g)	60	61	65.5	65
トルク	4.4	3.9	3.8	3.3
調子	中	MID	先中	中元

※カタログ表示の数値は、実測値と若干異なる場合がございます。 ※複数の原産国で生産している商品についても、当社同一基準にて管理しております。 ※ゴルフクラブの重さ(総重量)は目安とお考えください。 ※ドライバーのスペック値はニュートラルポジションでの値となります。 ※VENTUS BS6のスペック値は、カット後の値です。 ※スペック値はメーカー (TENSEI=三菱ケミカル社、SPEEDER=藤倉コンポジット社、TOUR AD=グラフィックデザイン社) 公表値です。 ※パリアブル アジャスト システム: 2014年9月以降発売のBRIDGESTONE GOLF商品に搭載されているパリアブル アジャストシステムとの互換性がございません。装着後の長さ(インチ)、グリップによってバランスが変わります。 ※アジャスタブル カートリッジ: [B1ST DRIVER]のアジャスタブル カートリッジは、別売のアジャスタブルカートリッジと互換性はございません。 ※その他のカスタムラインアップについてはP.19~21に掲載しております。

インパクト時の食いつきを強め、
フェースの滑りを抑制する
SLIPLESS BITE MILLING
スリプレスバイトミリング

接点の科学が生み出した独自のフェーステクノロジー
新たなミリングがインパクトでボールを面としてしっかりと捉え、
スピンを抑制し、ボールの直進性を高める。

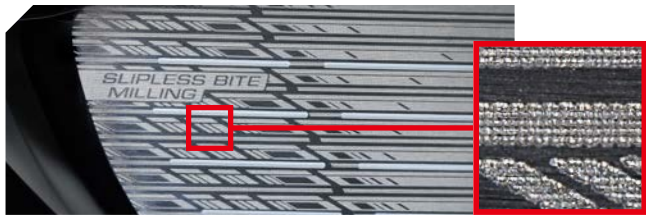

フェース面をレーザーでクロスハッチングすることで、
密度を上げて食いつきを向上させた新デザイン。
※クロスハッチング: 細かい平行線を密接に組み合わせて、網目状のパターンを作成する方法。

B2HT DRIVER **B2HT 独自設計**

D.B.D 2.0
ドロバIASデザイン 2.0

つかまりの良さが更に進化。可変ウエイトを新搭載し、
2gと8gのウエイトスクリーを交換することで
つかまり大⇔MOI大でチューン可能。



B2HT DRIVER

JGR・B2の性能を継承。新たにウエイト可変機構を搭載し
弾道コントロールを可能に。



ラインアップ

① VANQUISH BS50 シャフト(カーボン) 2DNB1W 1本	¥85,800 (税抜価格 ¥78,000)
② SPEEDER NX BS40w シャフト(カーボン) 2DNC1W 1本	¥85,800 (税抜価格 ¥78,000)
③ TENSEI Pro Blue 1K 50 シャフト(カーボン) 2DND1W 1本	¥107,800 (税抜価格 ¥98,000)
④ SPEEDER NX BLACK 50 シャフト(カーボン) 2DNE1W 1本	¥102,300 (税抜価格 ¥93,000)

カスタムラインアップ

TOUR AD VF-5 シャフト(カーボン) 特注専用 1本	¥102,300 (税抜価格 ¥93,000)
---------------------------------	-------------------------

ブリヂストンゴルフ オリジナルラバーグリップ
(VANQUISH BS50、SPEEDER NX BS40w用:バックライン無し/ブラック・グレー)
GBX0K (φ60/42g)

ブリヂストンゴルフ オリジナルラバーグリップ
(TENSEI Pro Blue 1K 50、SPEEDER NX BLACK 50用:バックライン無し/ブラック・グレー)
GBX0L (φ60/45.5g)

Golf Pride
■クラブ(中国製/日本製) ■ヘッドカバー(中国製) ■トルクレンチ式(中国製)

クラブスペック

ヘッド素材	ボディ:Ti811チタン合金 フェース:6AL-4Vチタン合金 クラウン:CFRP(Carbon Fiber Reinforced Plastics) 可変ウエイト:ステンレススクリュー(8g)、アルミスクリュー(2g)
ヘッド製法	ボディ:ロストワックス精密鑄造 フェース:プレス加工、CNCミリング、レーザー加工 クラウン:熱圧成形(CFRP部)

ロフト角(度)	9.5	10.5	
ライ角(度)	59		
ヘッド体積(cm³)	460		
長さ(インチ)	45.25		
①	長さ(インチ)	296/D2	296/D2
	重さ(g)/バランス	SR 特注	294/D2
		R 特注	291/D2*
②	長さ(インチ)	特注	45.5
	重さ(g)/バランス ※1	特注	286/D2
③	長さ(インチ)	45.25	特注
	重さ(g)/バランス	S 299/D2*	特注
④	長さ(インチ)	45.25	特注
	重さ(g)/バランス	S 300/D2*	特注

*当社在庫が無くなり次第、特注対応となります。

シャフトスペック

シャフト	VANQUISH BS50	SPEEDER NX BS40w	TENSEI Pro Blue 1K 50	SPEEDER NX BLACK 50	TOUR AD VF-5
フレックス	S SR R	※1	S	S	S
重さ(g)	55 53 50	43	54	56.5	56
トルク	5.9 6.2 6.3	6.7	4.8	4.9	4.3
調子	中	中	MID	先中	中元

※1 Rフレックス相当になります。

※カタログ表示の数値は、実測値と若干異なる場合がございます。 ※複数の原産国で生産している商品についても、当社同一基準にて管理しております。 ※ゴルフクラブの重さ(総重量)は目安とお考えください。
※ドライバーのスペック値はニュートラルポジションでの値となります。 ※VANQUISH BS50、SPEEDER NX BS40wのスペック値は、カット後の値です。 ※スペック値はメーカー(SPEEDER=藤倉コンポジット社、TENSEI=三菱ケミカル社、TOUR AD=グラフィックデザイン社)公表値です。 ※バリエーション アジャスト システム:2014年9月以降発売のBRIDGESTONE GOLF商品に搭載されているバリエーション アジャスト システムとの互換性がございません。装着後の長さ(インチ)、グリップによってバランスが変わります。 ※アジャスタブル カートリッジ:[B2HT DRIVER]のアジャスタブル カートリッジは、別売のアジャスタブル カートリッジと互換性はございません。 ※その他のカスタムラインアップについてはP.19~21に掲載しております。

B-Limited B1LS DRIVER

カスタム
専用モデル

更に強く
更に前に飛ばす。



カスタムラインアップ

VENTUS BS6 シャフト(カーボン)	
特注専用 1本	¥88,000(税抜価格¥80,000)
TENSEI Pro Blue 1K 60 シャフト(カーボン)	
特注専用 1本	¥110,000(税抜価格¥100,000)
SPEEDER NX BLACK 60 シャフト(カーボン)	
特注専用 1本	¥104,500(税抜価格¥95,000)

- クラブ(日本製) ■ヘッドカバー(中国製)
- トルクレンチ式(中国製)

クラブスペック

ヘッド素材	ボディ:Ti811チタン合金 フェース:6AL-4Vチタン合金 クラウン:CFRP(Carbon Fiber Reinforced Plastics) 可変ウエイト:タングステンスクリュー(8g)、アルミスクリュー(2g) タングステンウエイトパーツ(6g)、ステンレスウエイトパーツ(4g)
ヘッド製法	ボディ:ロストワックス精密鋳造 フェース:プレス加工、CNCミールンダ、レーザー加工 クラウン:熱圧成形(CFRP部)
ロフト角(度)	9
ライ角(度)	57
ヘッド体積(cm³)	455

※カタログ表示の数値は、実測値と若干異なる場合がございます。 ※ゴルフクラブの重さ(総重量)は目安とお考えください。 ※ヘッドのみの販売はしていません。装着シャフト等によって価格は変わりますので、詳しくは当社WEBページをご確認ください。 ※ドライバーのスペック値はニュートラルポジションでの値となります。 ※VENTUSBS6のスペック値は、カット後の値です。 ※スペック値はメーカー(TENSEI=三菱ケミカル社、SPEEDER=藤倉コンポジット社)公表値です。 ※バリエブルアジャスト システム:2014年9月以降発売のBRIDGESTONE GOLF商品に搭載されているバリエブルアジャスト システムとの互換性がございます。装着後の長さ(インチ)、グリップによってバランスが変わります。 ※アジャスタブルカートリッジ:[B-Limited B1LS DRIVER]のアジャスタブルカートリッジは、別売のアジャスタブルカートリッジと互換性はございません。 ※その他のカスタムラインアップについてはP.19~21に掲載しております。

※掲載内容は2024年1月のものであり、予告なく変更・生産を中止する場合があります。

B-Limited 415 DRIVER

カスタム
専用モデル

操作性を求めるゴルファーへ。
低スピンの狙い打つ
強弾道小型ドライバー。



※別売ウエイトの詳細は
P.24参照

シャフト別対応ヘッドスピード
(m/s、ドライバースイング時)

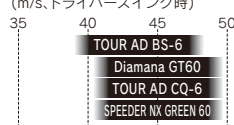

カスタムラインアップ

TOUR AD BS-6 シャフト(カーボン)	
特注専用 1本	¥82,500(税抜価格¥75,000)
Diamana GT60 シャフト(カーボン)	
特注専用 1本	¥99,000(税抜価格¥90,000)
TOUR AD CQ-6 シャフト(カーボン)	
特注専用 1本	¥99,000(税抜価格¥90,000)
SPEEDER NX GREEN 60 シャフト(カーボン)	
特注専用 1本	¥99,000(税抜価格¥90,000)

ブリヂストンゴルフ オリジナルライトラバーグリップ
(バックライン無し/ブラック・グレー)
GBX0L (φ60/45.5g)



- クラブ(日本製) ■ヘッドカバー(中国製)
- トルクレンチ式(中国製)

クラブスペック

ヘッド素材	ボディ:Ti811チタン合金、チタンネジ(4g)、タングステンネジ(12g) フェース:6AL-4Vチタン合金
ヘッド製法	ボディ:ロストワックス精密鋳造 フェース:プレス加工、CNCミールンダ、レーザー加工
ロフト角(度)	9
ライ角(度)	57
ヘッド体積(cm³)	415

シャフトスペック

シャフト	TOUR AD BS-6	Diamana GT60	TOUR AD CQ-6	SPEEDER NX GREEN 60
フレックス	S	S	S	S
重さ(g)	60	62.5	64	66.5
トルク	4.7	3.8	3.4	3.8
調子	中	MID-HIGH	先中	中

※カタログ表示の数値は、実測値と若干異なる場合がございます。 ※ゴルフクラブの重さ(総重量)は目安とお考えください。 ※ヘッドのみの販売はしていません。装着シャフト等によって価格は変わりますので、詳しくは当社WEBページをご確認ください。 ※ドライバーのスペック値はニュートラルポジションでの値となります。 ※TOURADBS-6のスペック値は、カット後の値です。 ※スペック値はメーカー(Diamana=三菱ケミカル社、TOUR AD=グラフィックデザイン社、SPEEDER=藤倉コンポジット社)公表値です。 ※バリエブルアジャスト システム:2014年9月以降発売のBRIDGESTONE GOLF商品に搭載されているバリエブルアジャスト システムとの互換性がございます。装着後の長さ(インチ)、グリップによってバランスが変わります。 ※アジャスタブルカートリッジ:[B-Limited 415 DRIVER]は別売アジャスタブルカートリッジがあります。 ※その他のカスタムラインアップについてはP.19~21に掲載しております。

B1ST FAIRWAY WOOD

チタン+カーボンの構造に刷新。
可変ソールウエイトで弾道チューンも可能に。



- シャフト別対応ヘッドスピード (m/s、ドライバースイング時)
- | | | | |
|------------|-----------------------|---------------------|----|
| 35 | 40 | 45 | 50 |
| VENTUS BS6 | TENSEI Pro Blue 1K 60 | SPEEDER NX BLACK 60 | |
- ラインアップ
- ① VENTUS BS6 シャフト(カーボン) **1FNB1W** 1本 ¥57,200 (税抜価格¥52,000)
 - ② TENSEI Pro Blue 1K 60 シャフト(カーボン) **1FNC1W** 1本 ¥79,200 (税抜価格¥72,000)
 - ③ SPEEDER NX BLACK 60 シャフト(カーボン) **1FND1W** 1本 ¥73,700 (税抜価格¥67,000)

ブリヂストンゴルフ オリジナルラバーグリップ(バックライン無し/ブラック・グレー) GBX0L (φ60/45.5g)



- クラブ(中国製/日本製) ■ ヘッドカバー(中国製)

クラブスペック		3		5	
ヘッド素材	ボディ:Ti811チタン合金 クラウン:CFRP (Carbon Fiber Reinforced Plastics) 可変ウエイト:タングステンスクリュー (8g)、アルミスクリュー (2g)				
ヘッド製法	ボディ:ロストワックス精密鑄造、CNCミリング、レーザー加工 クラウン:熱圧成形 (CFRP部)				
番手		3		5	
ロフト角(度)		15		18	
ライ角(度)		57		57.5	
ヘッド体積 (cm ³)		177		160	
①	長さ(インチ)	43		42.5	
	重さ(g)/バランス	S 318/D2		SR 322/D2	
②	長さ(インチ)	43		42.5	
	重さ(g)/バランス	S 317/D2*		SR 321/D2*	
③	長さ(インチ)	43		42.5	
	重さ(g)/バランス	S 321/D2.5*		SR 325/D2.5*	

*当社在庫が無くなり次第、特注対応となります。

シャフトスペック			
シャフト	VENTUS BS6	TENSEI Pro Blue 1K 60	SPEEDER NX BLACK 60
フレックス	S	S	S
重さ(g)	58	61	65.5
トルク	4.4	3.9	3.8
調子	中	MID	先中

B2HT FAIRWAY WOOD

JGR・B2の流れを受け継ぐ
つかまり・高弾道設計。



- シャフト別対応ヘッドスピード (m/s、ドライバースイング時)
- | | | | |
|---------------|------------------|-----------------------|---------------------|
| 35 | 40 | 45 | 50 |
| VANQUISH BS50 | SPEEDER NX BS40w | TENSEI Pro Blue 1K 50 | SPEEDER NX BLACK 50 |
- ラインアップ
- ① VANQUISH BS50 シャフト(カーボン) **2FNB1W** 1本 ¥46,200 (税抜価格¥42,000)
 - ② SPEEDER NX BS40w シャフト(カーボン) **2FNC1W** 1本 ¥46,200 (税抜価格¥42,000)
 - ③ TENSEI Pro Blue 1K 50 シャフト(カーボン) **2FND1W** 1本 ¥68,200 (税抜価格¥62,000)
 - ④ SPEEDER NX BLACK 50 シャフト(カーボン) **2FNE1W** 1本 ¥62,700 (税抜価格¥57,000)

ブリヂストンゴルフ オリジナルラバーグリップ (VANQUISH BS50、SPEEDER NX BS40w用:バックライン無し/ブラック・グレー) GBX0K (φ60/42g)



- クラブ(中国製/日本製) ■ ヘッドカバー(中国製)

クラブスペック		番手			
		3	5	7	
ヘッド素材	ボディ:ハイパーマレージング鋼AM355、タングステンウエイト (8g) クラウン:CFRP (Carbon Fiber Reinforced Plastics)				
ヘッド製法	ボディ:ロストワックス精密鑄造、CNCミリング、レーザー加工 クラウン:熱圧成形 (CFRP部)				
ロフト角(度)		15	18	21	
ライ角(度)		59	59.5	60	
ヘッド体積 (cm ³)		183	161	138	
①	長さ(インチ)	43	42.5	42	
	重さ(g)/バランス	S	309/D2	313/D2	特注
		SR	307/D2	311/D2	特注
②	長さ(インチ)	43.25	42.75	42.25	
	重さ(g)/バランス	※1 297/D2	303/D2	306/D2	
③	長さ(インチ)	43	42.5	特注	
	重さ(g)/バランス	S 311/D2*	SR 315/D2*	特注	
④	長さ(インチ)	43	42.5	特注	
	重さ(g)/バランス	S 312/D2*	SR 316/D2*	特注	

*当社在庫が無くなり次第、特注対応となります。

シャフトスペック					
シャフト	VANQUISH BS50	SPEEDER NX BS40w	TENSEI Pro Blue 1K 50	SPEEDER NX BLACK 50	
フレックス	S	SR	R	※1	S
重さ(g)	54	51	48	42	54
トルク	5.9	6.2	6.3	6.7	4.8
調子	中		中	MID	先中

※1 Rフレックス相当となります。

※カタログ表示の数値は、実測値と若干異なる場合がございます。 ※複数の原産国で生産している商品についても、当社同一基準にて管理しております。 ※ゴルフクラブの重さ(総重量)は目安とお考えください。
※B2HT FWのウエイトは取り外しすることができません。 ※VENTUS BS6、VANQUISH BS50、SPEEDER NX BS40wのスペック値は、3Wの値です。 ※スペック値はメーカー(TENSEI=三菱ケミカル社、SPEEDER=藤倉コンポジット社)公表値です。 ※その他のカスタムラインナップについてはP.19~21に掲載しております。

B1ST HY

WOODとIRONの中間形状で
高い操作性のコンパクトなユーティリティ。



シャフト別対応ヘッドスピード
(m/s. ドライバースイング時)

35	40	45	50
VENTUS BS6h		TENSEI BS Black 70h	
N.S.PRO MODUS ³ TOUR105			

ラインアップ

① VENTUS BS6h シャフト(カーボン) **1HNB1U** 1本 ¥39,600(税抜価格¥36,000)

カスタムラインアップ

TENSEI BS Black 70h シャフト(カーボン) **特注専用** 1本 ¥39,600(税抜価格¥36,000)

N.S.PRO MODUS³ TOUR105 シャフト(スチール) **特注専用** 1本 ¥39,600(税抜価格¥36,000)

ブリヂストンゴルフ オリジナルラバーグリップ(バックライン無し/ブラック・グレー)
GBX0L (φ60/45.5g)



■ クラブ(中国製/日本製) ■ ヘッドカバー(中国製)

クラブスペック

ヘッド素材	ボディ:SUS630ステンレス フェース:SUS630ステンレス 可変ウエイト:タングステンスクリュー(8g)、アルミスクリュー(2g)			
ヘッド製法	ボディ:ロストワックス精密鋳造 フェース:プレス加工、CNCミリング、レーザー加工			
番手	H2	H3	H4	
ロフト角(度)	18	21	24	
ライ角(度)	57.5	58	58.5	
ヘッド体積(cm ³)	110	107	105	
①	長さ(インチ)	40.25	39.75	39.25
	重さ(g)/バランス S	343/D1	348/D1	353/D1

シャフトスペック

シャフト	VENTUS BS6h	TENSEI BS Black 70h	N.S.PRO MODUS ³ TOUR105
フレックス	S	S	S
重さ(g)	63	71	106.5
トルク	3.3	3.2	1.7
調子	中	中	元

B2HT HY

つかまりと高弾道で
グリーンを狙っていけるユーティリティ。



シャフト別対応ヘッドスピード
(m/s. ドライバースイング時)

35	40	45	50
VANQUISH BS50h		SPEEDER NX BS40h	
N.S.PRO 850GH neo			

ラインアップ

① VANQUISH BS50h シャフト(カーボン) **2HNB1U** 1本 ¥38,500(税抜価格¥35,000)

② SPEEDER NX BS40h シャフト(カーボン) **2HNC1U** 1本 ¥38,500(税抜価格¥35,000)

③ N.S.PRO 850GH neo シャフト(スチール) **2HNS1U** 1本 ¥38,500(税抜価格¥35,000)

ブリヂストンゴルフ オリジナルラバーグリップ
(VANQUISH BS50h, SPEEDER NX BS40h用:バックライン無し/ブラック・グレー)
GBX0K (φ60/42g)

ブリヂストンゴルフ オリジナルラバーグリップ
(N.S.PRO 850GH neo用:バックライン無し/ブラック・グレー)
GBX0L (φ60/45.5g)



■ クラブ(中国製/日本製) ■ ヘッドカバー(中国製)

クラブスペック

ヘッド素材	ボディ:SUS630ステンレス、タングステンウエイト(8g) フェース:SUS630ステンレス					
ヘッド製法	ボディ:ロストワックス精密鋳造 フェース:プレス加工、CNCミリング、レーザー加工					
番手	H3	H4	H5	H6		
ロフト角(度)	19	22	25	28		
ライ角(度)	59.5	60	60.5	61		
ヘッド体積(cm ³)	115	110	106	102		
①	長さ(インチ)	40.25	39.5	38.75	38	
	重さ(g)/バランス	S	334/D1	341/D1	348/D1	特注
		SR	333/D1	340/D1	347/D1	特注
R	332/D1*	339/D1*	346/D1*	353/D1*		
②	長さ(インチ)	特注	39.75	39	38.25	
	重さ(g)/バランス ※1	特注	327/D1	334/D1	342/D1	
③	長さ(インチ)	40	39.25	38.5	特注	
	重さ(g)/バランス S	365/D2*	372/D2*	379/D2*	特注	

*当社在庫が無くなり次第、特注対応となります。

シャフトスペック

シャフト	VANQUISH BS50h			SPEEDER NX BS40h	N.S.PRO 850GH neo
フレックス	S	SR	R	※1	S
重さ(g)	57	56	55	45	88
トルク	3.6	3.7	3.7	4.1	2.0
調子	中			中	中

※1 Rフレックス相当になります。

※カタログ表示の数値は、実測値と若干異なる場合がございます。 ※複数の原産国で生産している商品についても、当社同一基準にて管理しております。 ※ゴルフクラブの重さ(総重量)は目安とお考えください。
※B2HT HYのウエイトは取り外しすることができません。 ※VENTUS BS6h, TENSEI BS Black 70hのスペック値は、H2の値です。VANQUISH BS50h, SPEEDER NX BS40hのスペック値は、H3の値です。
※スペック値はメーカー(N.S.PRO=日本シャフト社)公表値です。 ※その他のカスタムラインアップについてはP.19~21に掲載しております。

ツアー系アイアンの
シンプルデザインを継承し、
ソフトな打感と更なる飛びの機能が
向上した飛び系アイアン。

DUAL CORE INSERT

デュアルコアインサート

打点に近い下部にはポリマーを充填しソフトな打感を追求。
上部には比重1/3の発泡ポリマーを充填することで軽量化。

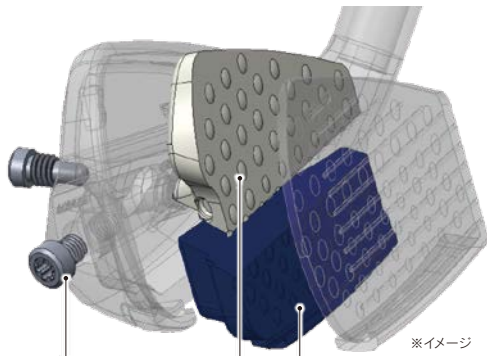

タングステンウエイト

ポリマー

比重約1/3の発泡ポリマー

SP-COR+HIGH SPEED FACE DESIGN

サスペンションコア+ハイスピードフェースデザイン

サスペンションコアとティンブルフェースの組み合わせで
広反発化。従来よりもティンブルの数を増やし薄肉エリアを拡大。
更に、L字フェースとパワースリット搭載で高初速化を追求。

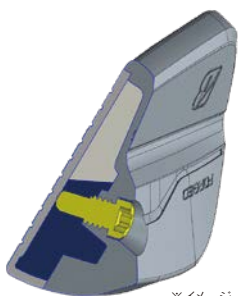

※イメージ

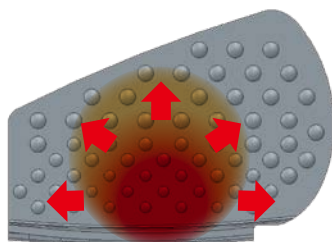

※イメージ

233HF

高初速・高弾道で狙い撃つ、
中空高機能アイアン。

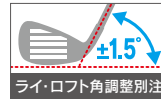

ライ・ロフト角調整別注

※詳細はP.23参照



シャフト別対応ヘッドスピード
(m/s、ドライバースイング時)

35	40	45	50
VANQUISH BS50i		SPEEDER NX BS40i	
SPEEDER NX BS40i		N.S.PRO 850GH neo	



ラインアップ

- VANQUISH BS50i シャフト (カーボン)
 - HFNB5I 5本セット (#6~9,PW) ¥132,000 (税抜価格¥120,000)
 - HFNB1I 1本 (#5) ¥26,400 (税抜価格 ¥24,000)
- SPEEDER NX BS40i シャフト (カーボン)
 - HFNC5I 5本セット (#6~9,PW) ¥132,000 (税抜価格¥120,000)
 - HFNC1I 1本 (#5) ¥26,400 (税抜価格 ¥24,000)
- N.S.PRO 850GH neo シャフト (スチール)
 - HFNS5I 5本セット (#6~9,PW) ¥132,000 (税抜価格¥120,000)
 - HFNS1I 1本 (#5) ¥26,400 (税抜価格 ¥24,000)

ブリヂストンゴルフ オリジナルラバーグリップ
(VANQUISH BS50i、SPEEDER NX BS40i用:バックライン無し/ブラック・グレー)
GBX0K (φ60/42g)

ブリヂストンゴルフ オリジナルライトラバーグリップ
(N.S.PRO 850GH neo用:バックライン無し/ブラック・グレー)
GBX0L (φ60/45.5g)

Golf Pride

■クラブ (中国製/日本製)

クラブスペック

ヘッド素材		ボディ:軟鉄(S25C)、ポリマー、発泡ポリマー、タングステンウエイト フェース:Ultimate Strong Metal 2.0					
ヘッド製法		ボディ:鍛造 フェース:鍛造					
番手	5	6	7	8	9	PW	
ロフト角(度)	22	25	28	33	38	43	
ライ角(度)	61	61.5	62	62.5	63	63.5	
フェースプログレッション(mm)		1.75	2.00	2.25	2.50	2.75	3.00
①	長さ(インチ)	38.25	37.75	37.25	36.75	36.25	35.75
	重さ(g)	357(#5)/369(#7)					
	バランス	S					
	重さ(g)	355(#5)/367(#7)					
②	長さ(インチ)	38.5	38	37.5	37	36.5	36
	重さ(g)	345(#5)/357(#7)					
③	長さ(インチ)	38	37.5	37	36.5	36	35.5
	重さ(g)	389(#5)/403(#7)					
	バランス	S					

*当社在庫が無くなり次第、特注対応となります。

シャフトスペック

シャフト	VANQUISH BS50i		SPEEDER NX BS40i	N.S.PRO 850GH neo
フレックス	S	R	※1	S
重さ(g)	57	56	48	88
トルク	3.4	3.5	3.6	2.0
調子	中		中	中

※1 Rフレックス相当になります。

※カタログ表示の数値は、実測値と若干異なる場合がございます。 ※複数の原産国で生産している商品についても、当社同一基準にて管理しております。 ※ゴルフクラブの重さ(総重量)は目安とお考えください。 ※VANQUISH BS50i、SPEEDER NX BS40iのスペック値は、#7の値です。 ※スペック値はメーカー(N.S.PRO=日本シャフト社)公表値です。 ※その他のカスタムラインアップについてはP.19~21に掲載しております。

221CB

プロの要求にこたえた
軟鉄鍛造キャビティアイアン。

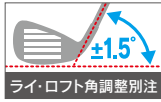

ライ・ロフト角調整別注
※詳細はP.23参照

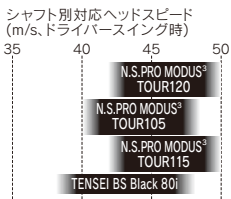

ラインアップ

- ① N.S.PRO MODUS³ TOUR120シャフト (スチール)
- 2CMM6I** 6本セット (#5~9、PW) ¥132,000 (税抜価格¥120,000)
特注専用 1本 (#4) ¥22,000 (税抜価格 ¥20,000)
- ② N.S.PRO MODUS³ TOUR105シャフト (スチール)
- 2CMS6I** 6本セット (#5~9、PW) ¥132,000 (税抜価格¥120,000)
特注専用 1本 (#4) ¥22,000 (税抜価格 ¥20,000)

カスタムラインアップ

- N.S.PRO MODUS³ TOUR115シャフト (スチール)
- 特注専用 1本 ¥22,000 (税抜価格 ¥20,000)
- TENSEI BS Black 80i シャフト (カーボン)
- 特注専用 1本 ¥24,200 (税抜価格 ¥22,000)

ブリヂストンゴルフ オリジナルラバーグリップ
(N.S.PRO.MODUS用:バックライン無し/ブラック・グレー) GBX0M (φ60/49.5g)
ブリヂストンゴルフ オリジナルラバーグリップ
(TENSEI BS Black 80i用:バックライン無し/ブラック・グレー) GBX0L (φ60/45.5g)



■クラブ(日本製)

クラブスペック

ヘッド素材		軟鉄 (S20C)								
ヘッド製法		鍛造								
番手		4	5	6	7	8	9	PW		
ロフト角(度)		22	25	28	32	36	41	46		
ライ角(度)		60.5	61	61.5	62	62.5	63	63.5		
フェースプロGRESSION(mm)		3.65	3.85	4.15	4.35	4.65	4.95	5.15		
①	長さ(インチ)	特注	37.75	37.25	36.75	36.25	35.75	35.25		
	重さ(g)	S	特注 415(#5)/429(#7)							
	バランス	特注	D2							
②	長さ(インチ)	特注	38	37.5	37	36.5	36	35.5		
	重さ(g)	S	特注 408(#5)/422(#7)							
	バランス	特注	D2							
特注	TENSEI BS Black 80i	長さ(インチ)	38.75	38.25	37.75	37.25	36.75	36.25	35.75	
		重さ(g)	S 385(#5)/395(#7)							
		バランス	D1							

シャフトスペック

シャフト	N.S.PRO MODUS ³ TOUR120	N.S.PRO MODUS ³ TOUR105	N.S.PRO MODUS ³ TOUR115	TENSEI BS Black 80i
フレックス	S	S	S	S
重さ(g)	114	106.5	118.5	77
トルク	1.7	1.7	1.6	2.9
調子	中元	元	元	中

※カタログ表示の数値は、実測値と若干異なる場合がございます。 ※ゴルフクラブの重さ(総重量)は目安とお考えください。 ※TENSEI BS Black 80iのスペック値は、#7の値です。 ※スペック値はメーカー(N.S.PRO=日本シャフト社)公表値です。 ※その他のカスタムラインアップについてはP.19~21に掲載しております。

222CB+

221CBにやさしさをプラス。
セミラージサイズの
軟鉄鍛造キャビティアイアン。

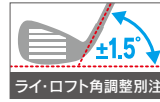

ライ・ロフト角調整別注
※詳細はP.23参照

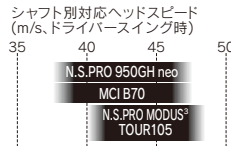

ラインアップ

- ① N.S.PRO 950GH neo シャフト (スチール)
- 2PMN6I** 6本セット (#5~9、PW) ¥125,400 (税抜価格¥114,000)
特注専用 1本 (#4) ¥20,900 (税抜価格 ¥19,000)
- ② MCI B70 シャフト (カーボン)
- 2PMB6I** 6本セット (#5~9、PW) ¥138,600 (税抜価格¥126,000)
特注専用 1本 (#4) ¥23,100 (税抜価格 ¥21,000)

カスタムラインアップ

- N.S.PRO MODUS³ TOUR105シャフト (スチール)
- 特注専用 1本 (#4) ¥20,900 (税抜価格 ¥19,000)

ブリヂストンゴルフ オリジナルラバーグリップ
(N.S.PRO 950GH neo用:バックライン無し/ブラック・グレー)
GBX0M (φ60/49.5g)

ブリヂストンゴルフ オリジナルラバーグリップ
(MCI B70用:バックライン無し/ブラック・グレー)
GBX0L (φ60/45.5g)



■クラブ(中国製/日本製)

クラブスペック

ヘッド素材		軟鉄 (S20C)								
ヘッド製法		鍛造								
番手		4	5	6	7	8	9	PW		
ロフト角(度)		21	24	27	31	36	41	46		
ライ角(度)		60.5	61	61.5	62	62.5	63	63.5		
フェースプロGRESSION(mm)		3.15	3.35	3.65	3.85	4.25	4.55	5.05		
①	長さ(インチ)	特注	38	37.5	37	36.5	36	35.5		
	重さ(g)	S	特注 404(#5)/416(#7)							
	バランス	特注	D1							
②	長さ(インチ)	特注	38.25	37.75	37.25	36.75	36.25	35.75		
	重さ(g)	S	特注 373(#5)/384(#7)							
	バランス	特注	D1							

シャフトスペック

シャフト	N.S.PRO 950GH neo	MCI B70	N.S.PRO MODUS ³ TOUR105
フレックス	S	S	S
重さ(g)	98	67	106.5
トルク	1.7	3.0	1.7
調子	中	中	元

※カタログ表示の数値は、実測値と若干異なる場合がございます。 ※複数の原産国で生産している商品についても、当社同一基準にて管理しております。 ※ゴルフクラブの重さ(総重量)は目安とお考えください。 ※MCI B70のスペック値は、#7の値です。 ※スペック値はメーカー(N.S.PRO=日本シャフト社)公表値です。 ※その他のカスタムラインアップについてはP.19~21に掲載しております。

B-Limited 220MB

カスタム
専用モデル

洗練されたデザインと
芯を食う打感。

在庫限り

軟鉄鍛造マッスルバックアイアン。

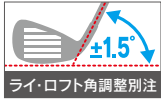

※詳細はP.23参照



シャフト別対応ヘッドスピード
(m/s、ドライバースイング時)

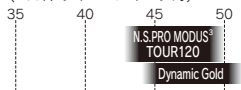

カスタムラインアップ

N.S.PRO MODUS³ TOUR120 シャフト (スチール)	
特注専用 1本	¥24,200 (税抜価格 ¥22,000)
Dynamic Gold シャフト (スチール)	
特注専用 1本	¥24,200 (税抜価格 ¥22,000)

ブリヂストンゴルフ オリジナルラバーグリップ
(N.S.PRO.MODUS、Dynamic Gold推奨:バックライン無し/ブラック・グレー)
GBX0M (φ60/49.5g)



■ クラブ(日本製)

クラブスペック

ヘッド素材	軟鉄(S20C)								
ヘッド製法	鍛造								
番手	3	4	5	6	7	8	9	PW	
ロフト角(度)	20	23	26	29.5	33	37	41.5	46	
ライ角(度)	60	60.5	61	61.5	62	62.5	63	63.5	
フェースプロジェクション(mm)	3.65	3.85	4.05	4.35	4.55	4.85	5.05	5.35	

シャフトスペック

シャフト	N.S.PRO MODUS³ TOUR120	Dynamic Gold
フレックス	S	S200
重さ(g)	114	129
トルク	1.7	—
調子	中元	元

※カタログ表示の数値は、実測値と若干異なる場合がございます。 ※ゴルフクラブの重さ(総重量)は目安とお考えください。 ※ヘッドのみの販売はしておりません。装着シャフト等によって価格はかわりますので、詳しくは当社WEBページをご確認ください。 ※TENSEI BS Black 80iのスペック値は、#7の値です。 ※スペック値はメーカー(N.S.PRO=日本シャフト社、Dynamic Gold=TRUE TEMPER社)公表値です。 ※その他のカスタムラインアップについてはP.19~21に掲載しております。

※掲載内容は2024年1月のものであり、予告なく変更・生産を中止する場合があります。

B-Limited 229HI

カスタム
専用モデル

ツアープロが求める操作性。
ロングレンジを高精度で狙う
アイアン型ユーティリティ。

在庫限り

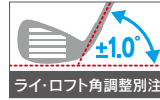

※詳細はP.23参照



シャフト別対応ヘッドスピード
(m/s、ドライバースイング時)

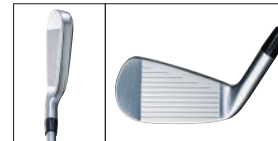
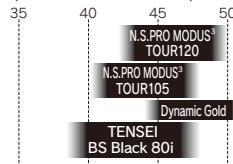

カスタムラインアップ

N.S.PRO MODUS³ TOUR120 シャフト (スチール)	
特注専用 1本	¥30,800 (税抜価格 ¥28,000)
N.S.PRO MODUS³ TOUR105 シャフト (スチール)	
特注専用 1本	¥30,800 (税抜価格 ¥28,000)
Dynamic Gold シャフト (スチール)	
特注専用 1本	¥30,800 (税抜価格 ¥28,000)
TENSEI BS Black 80i シャフト (カーボン)	
特注専用 1本	¥33,000 (税抜価格 ¥30,000)

ブリヂストンゴルフ オリジナルラバーグリップ
(N.S.PRO.MODUS、Dynamic Gold推奨:バックライン無し/ブラック・グレー)
GBX0M (φ60/49.5g)

ブリヂストンゴルフ オリジナルラバーグリップ
(TENSEI BS Black 80i推奨:バックライン無し/ブラック・グレー)
GBX0L (φ60/45.5g)



■ クラブ(日本製)

クラブスペック

ヘッド素材	ボディ:ソフトステンレス、ステンレスウエイト フェース:ハイパー ステンレス455			
ヘッド製法	ボディ:ロストワックス精密鑄造 フェース:プレス加工			
番手	2	3	4	
ロフト角(度)	17	20	23	
ライ角(度)	59.5	60	60.5	
フェースプロジェクション(mm)	4.75			

シャフトスペック

シャフト	N.S.PRO MODUS³ TOUR120	N.S.PRO MODUS³ TOUR105	Dynamic Gold	TENSEI BS Black 80i
フレックス	S	S	S200	S
重さ(g)	114	106.5	129	77
トルク	1.7	1.7	—	2.9
調子	中元	元	元	中

スピン性能のさらなる向上のため
ボールへの食いつきと排水性を追求した
新ミーリングデザイン

1. くさび型スリット入りミーリング



※イメージ

スタッドレスタイヤの
トレッドパターン
からの着想

ミーリングの間にくさび型スリットを配置。エッジ効果によるボールの食いつきと排水性を追求。

交差点を従来より増やすことで、雪上での力強いグリップを実現するトレッドパターン。

2. ミーリング本数増



※イメージ

従来6本だったミーリングパターンを大小7本に変更。さらなるスピン性能と球の乗り感を追求。

ロフト別ソール形状



Fソール:フラットソール
バンス効果が高く、フルショットの抜けを追求



Mソール:マルチソール
フェースを開きやすく多彩なアプローチが打ちやすい



Aソール:オールラウンドソール
フェースの開きやすさとバンス効果を両立



プロ、トップアマチュアから
要望の多い**ノーメッキ仕様**

価格はBRM2ウエッジ+¥2,200(税抜価格+¥2,000)となります。

クラブスペック			
ロフト角(度)	52	58	
バンス角(度)	8	8	12
ソールグラインド	M	M	A

※ノーメッキ仕様は特注のみとなります。

BRM2

プロニーズを取り入れ、
スピン性能にこだわった軟鉄鍛造ウエッジ。

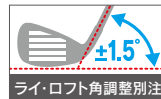

ライ・ロフト角調整別注

※詳細はP.23参照

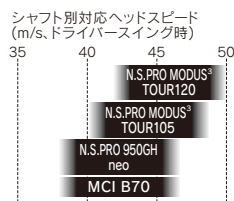

ラインアップ

① N.S.PRO MODUS ³ TOUR120シャフト(スチール)	
B2MM1I 1本	¥22,000(税抜価格¥20,000)
② N.S.PRO MODUS ³ TOUR105シャフト(スチール)	
B2MS1I 1本	¥22,000(税抜価格¥20,000)
③ N.S.PRO 950GH neoシャフト(スチール)	
B2MN1I 1本	¥22,000(税抜価格¥20,000)

カスタムラインアップ

MCI B70 シャフト(カーボン)	
特注専用 1本	¥24,200(税抜価格¥22,000)

ブリヂストンゴルフ オリジナルラバーグリップ
(バックライン無し/ブラック・グレー)
GBX0M(φ60/49.5g)



■クラブ(日本製)

クラブスペック

ヘッド素材		軟鉄(S20C)						
ヘッド製法		鍛造						
ロフト角(度)		48	50	52	54	56	58	
バンス角(度)		8	10	8	10	8	10	12
ソールグラインド		F		M		A		M A
ライ角(度)		63.5						
フェースプログレッション(mm)		5.35	6.25	5.95	6.75	6.05	5.85	6.75
①	長さ(インチ)	特注	35.25	特注				35
	重さ(g)/バランス	S	453/D3	特注				459/D4
②	長さ(インチ)		35.5	特注	35.25	特注	35.25	35.25
	重さ(g)/バランス	S	444/D3	特注	450/D4	特注	450/D4	450/D4
③	長さ(インチ)	特注	35.5	特注	35.25	特注	35.25	35.25
	重さ(g)/バランス	S	特注	441/D2	特注	447/D3	特注	447/D3

シャフトスペック

シャフト	N.S.PRO MODUS ³ TOUR120	N.S.PRO MODUS ³ TOUR105	N.S.PRO 950GH neo	MCI B70
フレックス	S	S	S	S
重さ(g)	114	106.5	98	64
トルク	1.7	1.7	1.7	3.0
調子	中元	元	中	中

※カタログ表示の数値は、実測値と若干異なる場合がございます。 ※ゴルフクラブの重さ(総重量)は目安とお考えください。 ※MCI B70のスペック値は、52°の値です。 ※スペック値はメーカー(N.S.PRO=日本シャフト社)公表値です。 ※その他のカスタムラインアップについてはP.19~21に掲載しております。

BRM2 HF

テクノロジーとやさしさの
高性能鍛造ウエッジ。

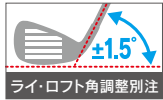

ライ・ロフト角調整別注
※詳細はP.23参照



シャフト別対応ヘッドスピード (m/s、ドライバースイング時)
35
40
45
50



ラインアップ

- ① N.S.PRO MODUS³ TOUR105 シャフト(スチール) 
BHNS1I 1本 ¥26,400(税抜価格¥24,000)
- ② N.S.PRO 850GH neo シャフト(スチール) 
BHNN1I 1本 ¥26,400(税抜価格¥24,000)
- ③ VANQUISH BS50i シャフト(カーボン) 
BHNB1I 1本 ¥26,400(税抜価格¥24,000)

カスタムラインアップ

- SPEEDER NX BS40i シャフト(カーボン) 
特注専用 1本 ¥26,400(税抜価格¥24,000)

ブリヂストンゴルフ オリジナルラバーグリップ(バックライン無し/ブラック・グレー)
GBX0M(φ60/49.5g)



- クラブ(中国製/日本製)

クラブスペック		軟鉄(S20C)、純チタン				
ヘッド素材		鍛造				
ロフト角(度)		48	50	52	56	58
バンス角(度)		8		10	12	10
ソールグランド		F		A	E M	
ライ角(度)		63.5				
フェースプログレッション(mm)		3.75				
①	長さ(インチ)	35.5			35.25	
	重さ(g)/バランス	S	446/D3		451/D4	
②	長さ(インチ)	35.5			35.25	
	重さ(g)/バランス	S	435/D2		440/D3	
③	長さ(インチ)	35.75			35.5	
	重さ(g)/バランス	S	402/D1		408/D2	
	R	特注				

シャフトスペック

シャフト	N.S.PRO MODUS ³ TOUR105	N.S.PRO 850GH neo	VANQUISH BS50i		SPEEDER NX BS40i
フレックス	S	S	S	R	※1
重さ(g)	106.5	88	54	53	45
トルク	1.7	2.0	3.4	3.5	3.6
調子	元	中	中		中

※1 Rフレックス相当になります。

※カタログ表示の数値は、実測値と若干異なる場合がございます。 ※複数の原産国で生産している商品についても、当社同一基準にて管理しております。 ※ゴルフクラブの重さ(総重量)は目安とお考えください。 ※スペック値はメーカー(N.S.PRO=日本シャフト社)公表値です。 ※VANQUISH BS50i、SPEEDER NX BS40iのスペック値は、52°の値です。 ※その他のカスタムラインアップについてはP.19~21に掲載しております。

※掲載内容は2024年1月のものであり、予告なく変更・生産を中止する場合があります。

B-Limited BRM2フルミルド



カスタム
専用モデル

在庫限り

ゴルファーがウエッジに求める
スピン性能を高次元で追求。
世界最高峰のスピン性能を誇る
フルミルドウエッジがさらに進化。



カスタムラインアップ

- N.S.PRO MODUS³ TOUR120/105 シャフト(スチール) 
特注専用 1本 ¥110,000(税抜価格 ¥100,000)
- Dynamic Gold シャフト(スチール) 
特注専用 1本 ¥110,000(税抜価格 ¥100,000)

ブリヂストンゴルフ オリジナルラバーグリップ(バックライン無し/ブラック・グレー)
GBX0M(φ60/49.5g)



- クラブ(日本製)

クラブスペック		軟鉄(S20C)	
ヘッド素材		鍛造	
ヘッド製法		鍛造、精密フルミルド、ノーマック仕上げ	
ロフト角(度)		52	58
バンス角(度)		8	10
ソールグランド		F	M
ライ角(度)		63.5	
フェースプログレッション(mm)		5.5	

シャフトスペック

シャフト	N.S.PRO MODUS ³ TOUR120	N.S.PRO MODUS ³ TOUR105	Dynamic Gold
フレックス	S	S	S200
重さ(g)	114	106.5	129
トルク	1.7	1.7	—
調子	中元	元	元

※カタログ表示の数値は、実測値と若干異なる場合がございます。 ※ゴルフクラブの重さ(総重量)は目安とお考えください。 ※ヘッドのみの販売はしていません。装着シャフト等によって価格がかわりますので、詳しくは当社WEBページをご確認ください。 ※スペック値はメーカー(N.S.PRO=日本シャフト社、Dynamic Gold=TRUE TEMPER社)公表値です。 ※その他のカスタムラインアップについてはP.19~21に掲載しております。 ※当ウエッジヘッドは、ノーマック仕上げのモデルの為、「錆び(さび)」が発生しやすくなっております。使用後は汚れ、水気をしっかりと取り、よく乾かしてください。錆びが出てしまった場合は、適切な錆取り(目の細かいスチールワールなど)で、やさしくこすりとり、よく乾かしてください。尚、当社出荷後に発生した錆びにつきましては、保証対象外となります。

PUTTER

TD-01

安定したストロークがしやすい
ロングスラントネック
マレットタイプ



TD-02

コンパクトなヘッド形状で
ストレートにストロークがしやすい
マレットタイプ



TD-03

オーソドックスな
トゥ・ヒールバランスの
ブレードタイプ



ラインアップ

- ① オリジナルシャフト (スチール)
- | | |
|-------------------------|------------------------|
| TD-01: B1ES1P 1本 | ¥16,500 (税抜価格 ¥15,000) |
| TD-02: B2ES1P 1本 | ¥16,500 (税抜価格 ¥15,000) |
| TD-03: B3ES1P 1本 | ¥16,500 (税抜価格 ¥15,000) |

ブリヂストンゴルフ オリジナルラバーパターグリップ
GBGET (φ 58/84g)

- Golf Pride** HBGP-T (TD-01, TD-02, TD-03共通)
- クラブ (中国製/日本製)
 - ヘッドカバー (中国製)

クラブスペック

ヘッド素材	ボディ:SUS304ステンレス フェース: Dual Solid Insert®		
ヘッド製法	ボディ:ロストワックス精密鋳造、CNCミーリング フェース:インジェクション成型		
タイプ	TD-01 (ロングスラントネックマレット型)	TD-02 (マレット型)	TD-03 (ブレード型)
ロフト角(度)	3		
ライ角(度)	71		
長さ(インチ)	34		
①	重さ(g)	545	555
			549

※カタログ表示の数値は、実測値と若干異なる場合がございます。 ※複数の原産国で生産している商品についても、当社同一基準にて管理しております。 ※ゴルフクラブの重さ(総重量)は目安とお考えください。 ※当商品のフェースインサートには軟らかい素材を使用しておりますので、ラウンド中もヘッドカバーをご使用いただくなど十分ご注意ください。

※掲載内容は2024年1月のものであり、予告なく変更・生産を中止する場合があります。

B2HT LEFT HAND

大きく遠くに飛ばすレフトハンドシリーズ。



※ドライバーのみ搭載されています。



ラインアップ

- **B2HT DRIVER L/H**
- ① VANQUISH BS50 シャフト(カーボン)
LDNB1W 1本 ¥85,800 (税抜価格 ¥78,000)
- **B2HT FAIRWAY WOOD L/H**
- ② VANQUISH BS50 シャフト(カーボン)
LFNB1W 1本 ¥46,200 (税抜価格 ¥42,000)
- **B2HT HY L/H**
- ③ VANQUISH BS50h シャフト(カーボン)
LHNB1U 1本 ¥38,500 (税抜価格 ¥35,000)
- クラブ (中国製/日本製) ■ ヘッドカバー (中国製) ■ トルクレンチー式 (中国製/ドライバーのみ)

DRIVER L/H: クラブスペック

ロフト角(度)	9.5		10.5
ライ角(度)	59		
ヘッド体積 (cm³)	460		
長さ(インチ)	45.25		
①	重さ(g)/バランス	S	296/D2
		SR	特注
		R	特注

FAIRWAY WOOD L/H: クラブスペック

番手	3	5	
ロフト角(度)	15	18	
ライ角(度)	59	59.5	
ヘッド体積 (cm³)	183	161	
長さ(インチ)	43	42.5	
②	重さ(g)/バランス	S	309/D2
		SR	307/D2
		R	特注

HY L/H: クラブスペック

番手	H3	H4	
ロフト角(度)	19	22	
ライ角(度)	59.5	60	
ヘッド体積 (cm³)	115	110	
長さ(インチ)	40.25	39.5	
③	重さ(g)/バランス	S	334/D1
		SR	333/D1
		R	特注

※カタログ表示の数値は、実測値と若干異なる場合がございます。 ※複数の原産国で生産している商品についても、当社同一基準にて管理しております。 ※ゴルフクラブの重さ(総重量)は目安とお考えください。 ※ドライバーのスペック値はニューラルポジションでの値となります。 ※B2HT PW L/HおよびB2HT HY L/Hのウエイトは取り外しすることができません。 ※B2HTレフトハンドシリーズのヘッド素材、製法及びシャフト、グリップ、ヘッドカバーはライトハンドモデルをご参照ください。 ※ハイアブル アジャスト システム:2014年9月以降発売のBRIDGESTONE GOLF商品に搭載されているハイアブル アジャスト システムとの互換性がございません。装着後の長さ(インチ)、グリップによってバランスが変わります。 ※アジャスタブル カートリッジ: B2HT DRIVERのアジャスタブル カートリッジは、別売のアジャスタブル カートリッジと互換性はございません。

TOURB JGR レフトハンド 在庫限り

飛距離モンスターレフトハンド。



ラインアップ

- **JGR HF2 L/H**
- ① N.S.PRO MODUS® TOUR105シャフト(スチール)
- L2HM6I** 6本セット (#5~9, PW) オープン価格
- LSHM1I** 1本 (AW, SW) オープン価格
- クラブ (中国製/日本製)

HF2: クラブスペック

番手	5	6	7	8	9	PW	AW	SW		
ロフト角(度)/バランス角(度)	24	27	31	35	39	44	50/8	56/14		
ライ角(度)	61	61.5	62	62.5	63	63.5				
フェースプロジェクション(mm)	2.75			3.25			3.75			
①	長さ(インチ)	38		37.5	37	36.5	36	35.5		
		重さ(g)	R	-						
			S	405 (#5)/418 (#7)						
バランス	R-S	D1								

※カタログ表示の数値は、実測値と若干異なる場合がございます。 ※複数の原産国で生産している商品についても、当社同一基準にて管理しております。 ※ゴルフクラブの重さ(総重量)は目安とお考えください。 ※スペック値はメーカー(N.S.PRO=日本シャフト社)公表値です。 ※JGRレフトハンドのヘッド素材、製法及びシャフト、グリップ、ヘッドカバーはWEBページに掲載しております。

BG-100

初めての方、久しぶりの方にもお勧め。
すぐにラウンドで使えるキャディバッグ付11本セット。



セット内容												
WOOD		UTILITY		IRON							PUTTER	
1W	5W	U4		6I	7I	8I	9I	PW	AW	SW	ブレードタイプ	
キャディバッグ						ヘッドカバー						

ドライバー

軽い!ミスにも強い!ラクに飛ばせる!

S:297g
R:294g

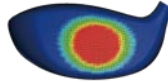

打点のバラつきを考慮した部分肉厚設計

ユーティリティ

ロングアイアの距離でも、やさしく打てるU4を搭載。

ウエッジ

様々なアプローチでも使い分けしやすい、3本のウエッジ(PW44°、AW50°、SW56°)。

BGLSKCS [Sセット]

BGLBKCR [Rセット]

オープン価格

■中国製(付属品含む)



- キャディバッグ
- サイズ:9型
- 本体素材:合成皮革
- 3.8kg
- 色:WH(白)
- ※オリジナルタグ付(手書きタイプ)



■ヘッドカバー



HBWM-1 HBWM-5 HBUM-4 HBTM-T

クラブスベック (共通)

ヘッド素材	[1W] フェース:6Al-4Vチタン合金、ソール:純チタン、クラウン:341チタン合金、ホゼル:3Al-2Vチタン合金、ウエイト:ステンレス [FW, UT] ボディ:SUS630ステンレス、クラウン:SUS430ステンレス [IRON] SUS630ステンレス [パター] SUS431ステンレス
ヘッド製法	[1W] プレス加工、CNC加工 [FW, UT] ボディ:ロストワックス精密鑄造、クラウン:プレス加工 [IRON] ロストワックス精密鑄造 [パター] ロストワックス精密鑄造、CNCミールング

クラブスベック Sセット

番手	1W	5W	U4	6I	7I	8I	9I	PW	AW	SW	パター
ロフト角(度)/バンス角(度)	9.5	19	24	25	28	33	38	44	50/10	56/12	3
ライ角(度)	60	59.5	60.5	61.5	62	62.5	63	-	63.5	-	70
フェースプログレーション(mm)	-	-	-	2.00	2.25	2.50	2.75	3.00	3.25	3.50	-
ヘッド体積(cm ³)	460	168	127	-	-	-	-	-	-	-	-
長さ(インチ)	45.25	42.5	39.5	37.75	37.25	36.75	36.25	35.75	35.5	35.25	34
重さ(g)	297	320	353	410(#7)				-	-	-	528
バランス	D1			D1				D2	D3	-	

[ドライバー、フェアウェイウッド用]

Diamana for BG-100w シャフト(カーボン)



[ユーティリティ用]

Diamana for BG-100u シャフト(カーボン)



[アイアン用]

N.S.PRO 955GH シャフト(スチール)



[パター用]

BRIDGESTONE GOLF
オリジナルシャフト(スチール)



クラブスベック Rセット

番手	1W	5W	U4	6I	7I	8I	9I	PW	AW	SW	パター
ロフト角(度)/バンス角(度)	10.5	19	24	25	28	33	38	44	50/10	56/12	3
ライ角(度)	60	59.5	60.5	61.5	62	62.5	63	-	63.5	-	70
フェースプログレーション(mm)	-	-	-	2.00	2.25	2.50	2.75	3.00	3.25	3.50	-
ヘッド体積(cm ³)	460	168	127	-	-	-	-	-	-	-	-
長さ(インチ)	45.25	42.5	39.5	38	37.5	37	36.5	36	35.75	35.5	34
重さ(g)	294	317	351	375(#7)				-	-	-	528
バランス	D1			D0				D1	D2	-	

[ドライバー、フェアウェイウッド用]

Diamana for BG-100w シャフト(カーボン)



[ユーティリティ用]

Diamana for BG-100u シャフト(カーボン)



[アイアン用]

Diamana for BG-100i シャフト(カーボン)



[パター用]

BRIDGESTONE GOLF
オリジナルシャフト(スチール)



シャフトスベック

シャフト	Diamana for BG-100w		Diamana for BG-100u		N.S.PRO 955GH	Diamana for BG-100i	
	S	R	S	R	S	R	
フレックス	56	53	57	55	95	57	
重さ(g)	6.7	6.8	4.5	2.1	3.9		
トルク	中		中		中	中	

ブリヂストンゴルフオリジナルラバーグリップ(バックライン無し/ブラック)

ドライバー用:GCB1L(φ60/40.5g)

FW, UT, IRON用:GCB1M(φ60/47g)



ブリヂストンゴルフオリジナルラバーパターグリップ(ブラック)

GCB1T(φ58/66g)

※カタログ表示の数値は、実測値と若干異なる場合がございます。 ※ゴルフクラブの重さ(総重量)は目安とお考えください。 ※スベック値はメーカー(Diamana=三菱ケミカル社、N.S.PRO=日本シャフト社)公表値です。

※掲載内容は2024年1月のものであり、予告なく変更・生産を中止する場合があります。

ビーレディ

B-LD

高初速エリアが拡大し、さらなる飛距離アップへ!

サスペンションコア

飛びを進化させる New SP-COR 搭載!



New SP-COR 高初速

トゥ、ヒールの反発性能アップ。
許容性が向上し、飛距離ロスを軽減!! (DR、FW、HYに搭載)



構造・素材が進化

ポリマー搭載チタン

内部に搭載したポリマーが衝撃を吸収。
チタン素材がフェースを押しやる効果
を高める。

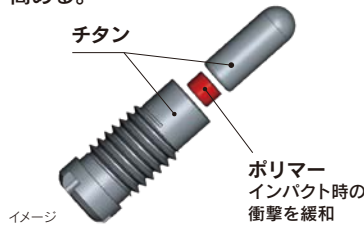

フェースが進化

女性専用フェース形状

フェース形状も女性の打点に合わせた
設計で、飛距離ロスを軽減。



高打出しとつかまりを追求したテクノロジーで **上がりやすく、つかまりやすく、飛距離アップを追求!**

ソールを固めて、クラウンをたわませる

ブーストパワーテクノロジー 高打出し

パワースリット

クラウンのたわみを
さらに大きくし、
高初速、高打出しを追求。



0.45mmの薄肉設計。
低く深い重心設計で、
ボールの上がりやすさを促進。

ドロースタイル デザイン

さらにつかまりやすくなった
ヘッドで、大きく飛ばせる。



パワーミーリング 低スピン

オフセンターヒット時の
スピンを抑制して、
直進性が向上。

ビーレディ

B-LD DRIVER

女性が求める性能を搭載した女性専用設計。
キャリーで飛ばせるドライバー。

在庫限り



ラインアップ

① Air Speeder BS-LD for Wood シャフト (カーボン)



BLMB1W 1本 オープン価格

カスタムラインアップ

Diamana BS50LD シャフト (カーボン)



特注専用 1本 オープン価格

ブリヂストンゴルフ LADY オリジナルライトラバーグリップ
(Lフレックス用:バックライン有り/ネイビー)
GRJLL (φ60/27g)

ブリヂストンゴルフ LADY オリジナルラバーグリップ
(Aフレックス用:バックライン有り/ネイビー)
GRJLD (φ60/32.5g)



■ クラブ (中国製/日本製) ■ ヘッドカバー (中国製)

クラブスペック

ヘッド素材	ボディ:Ti811チタン合金、ステンレスウエイト フェース:6AL-4Vチタン合金			
ヘッド製法	ボディ:ロストワックス精密鑄造 フェース:プレス加工、CNCミールング、レーザー加工			
ロフト角(度)	11.5		13.5	
ライ角(度)	60			
ヘッド体積 (cm ³)	435			
①	L	長さ(インチ)	特注	43.5
		重さ(g) // バランス	特注	255/C0
	A	長さ(インチ)	44.25	特注
		重さ(g) // バランス	265/C3	特注

シャフトスペック

シャフト	Air Speeder BS-LD for Wood		Diamana BS50LD
	L	A	※1
フレックス			
重さ (g)	38	41	50
トルク	8.3	8.0	6.3
調子	中		中元

※1 Aフレックス相当になります。

※カタログ表示の数値は、実測値と若干異なる場合がございます。 ※複数の原産国で生産している商品についても、当社同一基準にて管理しております。 ※ゴルフクラブの重さ(総重量)は目安とお考えください。 ※ドライバーのAir Speeder BS-LD for Wood、Diamana BS50LDのスペック値は、カット後の値です。 ※その他のカスタムラインアップについてはP.19~21に掲載しております。

※掲載内容は2024年1月のものであり、予告なく変更・生産を中止する場合があります。

ビーレディ

B-LD FAIRWAY WOOD / HY

ボールが上がりやすく、つかまりやすい
大きく飛ばせるフェアウェイウッド。

在庫限り



HBDW

ラインアップ

① AiR Speeder BS-LD for Wood シャフト(カーボン)



BMBB1W 1本 オープン価格

カスタムラインアップ

Diamana BS50LD シャフト(カーボン)



特注専用 1本 オープン価格

ブリヂストンゴルフ LADY オリジナルライトラバーグリップ
(Lフレックス用:バックライン有り/ネイビー)
GRJLL (φ60/27g)

ブリヂストンゴルフ LADY オリジナルラバーグリップ
(Aフレックス用:バックライン有り/ネイビー)
GRJLD (φ60/32.5g)



■ クラブ(中国製/日本製) ■ ヘッドカバー(中国製)

クラブスペック

ヘッド素材	ボディ:SUS630ステンレス、 L用:ステンレスウエイト、A用:タングステンウエイト フェース:SUS630ステンレス					
ヘッド製法	ボディ:ロストワックス精密鋳造 フェース:プレス加工、CNCミーリング、レーザー加工					
番手	3	4	5	7		
ロフト角(度)	16.5	18	20	24		
ライ角(度)	59	59.5	60	60.5		
ヘッド体積(cm ³)	190	180	165	145		
①	長さ(インチ)	L	42	41.5	41	40.5
		重さ(g)/バランス	263/C0	267/C0	271/C0	275/C0
	長さ(インチ)	A	42.25	特注	41.25	特注
		重さ(g)/バランス	273/C2	特注	281/C2	特注

シャフトスペック

シャフト	AiR Speeder BS-LD for Wood		Diamana BS50LD
フレックス	L	A	※1
重さ(g)	37	39	48
トルク	8.3	8.0	6.3
調子	中		中元

※1 Aフレックス相当になります。

ミスに強く、ボールが上がりやすい
グリーンを狙えるユーティリティ。

在庫限り

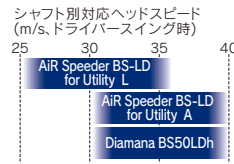

HBDH

ラインアップ

① AiR Speeder BS-LD for Utility シャフト(カーボン)



BLMB1U 1本 オープン価格

カスタムラインアップ

Diamana BS50LDh シャフト(カーボン)



特注専用 1本 オープン価格

ブリヂストンゴルフ LADY オリジナルラバーグリップ
(バックライン有り/ネイビー)
GRJLD (φ60/32.5g)



■ クラブ(中国製/日本製) ■ ヘッドカバー(中国製)

クラブスペック

ヘッド素材	ボディ:SUS630ステンレス、ステンレスウエイト フェース:SUS630ステンレス				
ヘッド製法	ボディ:ロストワックス精密鋳造 フェース:プレス加工、CNCミーリング、レーザー加工				
番手	H4	H5	H6		
ロフト角(度)	22	25	28		
ライ角(度)	61	61.5	62		
ヘッド体積(cm ³)	107	105	103		
①	長さ(インチ)	L	38.5	37.75	37
		重さ(g)/バランス	301/C0	308/C0	315/C0
	長さ(インチ)	A	38.75	38	特注
		重さ(g)/バランス	303/C2	310/C2	特注

シャフトスペック

シャフト	AiR Speeder BS-LD for Utility		Diamana BS50LDh
フレックス	L	A	※1
重さ(g)	40	42	51
トルク	5.3		4
調子	中		中元

※1 Aフレックス相当になります。

※カタログ表示の数値は、実測値と若干異なる場合がございます。 ※複数の原産国で生産している商品についても、当社同一基準にて管理しております。 ※ゴルフクラブの重さ(総重量)は目安とお考えください。 ※フェアウェイウッドのAiR Speeder BS-LD for Wood、Diamana BS50LDのスペック値は、3Wの値です。 ※ユーティリティのAiR Speeder BS-LD for Utility、Diamana BS50LDhのスペック値は、H4の値です。 ※その他のカスタムラインアップについてはP.19~21に掲載しております。

※掲載内容は2024年1月のものであり、予告なく変更・生産を中止する場合があります。

ビーレディ

B-LD IRON 在庫限り

3つの女性専用設計とNew SP-COR搭載。
ボールが上がりやすくして
しっかり飛ばせるアイアン。

アイアンにも飛びを進化させるSP-CORを搭載
高初速エリアを拡大し、ミスヒットに強い飛びを追求

New SP-COR 高初速

高初速エリアが拡大、広反発化を追求。
内部に搭載したポリマーが、余計な衝撃を吸収。
心地よい打感も実現。



広反発キャビティ設計

ボールが上がりやすく、ミスヒットに強い女性専用設計。



広反発化でミスに強い
360° ポケット

New SP-COR

フェース下部の
たわみを増大させる
パワースリット

高初速で打ち出す
1.8mm 薄肉フェース

女性に合わせた3つの女性専用設計で
安定した上がりやすさとやさしさを追求

①ポケットキャビティ構造&ウエイトフロー設計

ポケットキャビティ構造で、従来品よりも深く深い重心設計に進化。



#6：トゥ側～SW：ヒール側にウエイトをフローする設計で、
ロング番手は寛容性、ショート番手は操作性を重視し、
安定したスイングでボールの上がりやすさをサポート。

②ソール設計



女性のスイングに合わせた
ワイドソール設計でダフリを軽減。

③専用ウエッジ設計

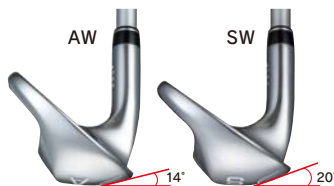

ソールが滑るハイバンスウエッジで、
グリーン周りでやさしくアプローチ。

【飛距離チャート】

※1目盛り10ヤード相当

WOOD	DR	3W	4W	5W	7W									
HY					H4	H5	H6							
IRON								6I	7I	8I	9I	PW		



シャフト別対応ヘッドスピード
(m/s、ドライバーイング時)

25	30	35	40
AiR Speeder BS-LD for Iron L			
	AiR Speeder BS-LD for Iron A		
		Diamana BS50LDi	



ラインアップ

① AiR Speeder BS-LD for Iron シャフト (カーボン)



BLMB5I 5本セット (#7～9、PW、SW) オープン価格

BWMB1I 1本 (AW) オープン価格

特注専用 1本 (#6) オープン価格

カスタムラインアップ

Diamana BS50LDi シャフト (カーボン)



特注専用 1本 オープン価格

ブリヂストンゴルフ LADY オリジナルラバーグリップ
(バックライン有り/ネイビー)
GRJLD (φ60/32.5g)



■ クラブ (中国製/日本製)

クラブスペック

ヘッド素材	#6～9、PW/ハイパー マレージング鋼450、ターボラバー AW、SW/SUS630ステンレス、ターボラバー
ヘッド製法	ロストワックス精密鋳造

番手	6	7	8	9	PW	AW	SW	
ロフト角(度)/バンス角(度)	26	29	33	38	44	50/14	56/20	
ライ角(度)	62.5		63			63.5		
フェースプロテクション(mm)	0.50	0.75	1.00	1.25	1.50	1.75	2.25	
①	長さ(インチ)	特注	36.25	35.75	35.25	34.75	34.5	
	重さ(g)	L	特注					330(#7)
	バランス		特注					B9
	長さ(インチ)		36.5	36	35.5	35	34.75	
②	重さ(g)	A	特注					332(#7)
	バランス		特注					C1
							C2	

シャフトスペック

シャフト	AiR Speeder BS-LD for Iron	Diamana BS50LDi
フレックス	L	A
重さ(g)	43	54
トルク	4.2	3.4
調子	中	中元

※1 Aフレックス相当になります。

※カタログ表示の数値は、実測値と若干異なる場合がございます。 ※複数の原産国で生産している商品についても、当社同一基準にて管理しております。 ※ゴルフクラブの重さ(総重量)は目安とお考えください。 ※AiR Speeder BS-LD for Iron、Diamana BS50LDiのスペック値は、#7の値です。 ※その他のカスタムラインアップについてはP.19～21に掲載しております。

※掲載内容は2024年1月のものであり、予告なく変更・生産を中止する場合があります。

BG-100L

やさしい女性専用モデル。すぐにラウンドで使えるキャディバッグ付8本セット。
好みに合わせて選べる2色のラインアップ。



セット内容			
WOOD 1W 5W	UTILITY U6	IRON 7I 9I PW SW	PUTTER マレットタイプ
キャディバッグ		ヘッドカバー	

ドライバー

大型ヘッドでミスに強い!
ラクに飛ばせる!

アイアン

大型キャビティヘッドで
ラクにボールが上がる!



キャディバッグ

軽くて、運びやすい!



軽量

- キャディバッグ
- サイズ:8型
- 本体素材:ポリエステル×合成皮革
- 2.9kg(軽量)
- 色:NA(ネイビー)、PK(ピンク)
- ※オリジナルタグ付(手書きタイプ)



ヘッドカバー



NA HBWN-1 HBWN-5 HBUN-6 HBTN-T

BLLN8CLNA [NA(ネイビー)]

BLLP8CLPK [PK(ピンク)]

オープン価格

■中国製(付属品含む)



PINK

キャディバッグ

ヘッドカバー

HBWP-1 HBWP-5 HBUP-6

HBTP-T

クラブスペック									
ヘッド素材	[ドライバー]フェース:6AI-4Vチタン合金、ソール:純チタン、クラウン:341チタン合金、ホゼル:3AI-2Vチタン合金 [FW、UT]ボディ:SUS630ステンレス、クラウン:SUS430ステンレス [IRON]SUS630ステンレス [パター]SUS431ステンレス								
番手	1W	5W	U6	7I	9I	PW	SW	バター	
ロフト角(度)/バンス角(度)	13.5	21	29	32	40	45	56/14	3	
ライ角(度)	60	60.5	61	62	63	64		71	
フェースプログレーション(mm)	-		1.50		2.00	2.25	2.75	-	
ヘッド体積(cm ³)	440	150	100	-		-		-	
長さ(インチ)	43.5	41	37	35.5	35	34.5	34	33	
重さ(g)	273	290	328	346(#7)		-		528	
バランス	C0			B9		C0	C1	-	

[ドライバー、フェアウェイウッド用]
BG-100Lw シャフト(カーボン)



[ユーティリティ、アイアン用]
BG-100Li シャフト(カーボン)



[パター用]

BRIDGESTONE GOLF
オリジナルシャフト(スチール)



シャフトスペック		
シャフト	BG-100Lw	BG-100Li
フレックス	L	L
重さ(g)	44	47
トルク	6.7	5.4
調子	中	中

ブリヂストンゴルフオリジナルラバーグリップ(バックライン有り/グレー)
ドライバー、FW、UT、IRON用:

GCB2D(φ60/34.5g)



ブリヂストンゴルフオリジナルラバーパターグリップ(グレー)
GCB2T(φ58/69g)

※カタログ表示の数値は、実測値と若干異なる場合がございます。 ※ゴルフクラブの重さ(総重量)は目安とお考えください。
※キャディバッグ重量表記はサンプル段階での重量を元にしております。実際の重量と異なる場合があります。

※掲載内容は2024年1月のものであり、予告なく変更・生産を中止する場合があります。

CUSTOM MADE CLUB

あなたのスイングやプレースタイルに合わせて作る、カスタムメイドクラブ。

ご注文は、お近くのプリチストンスポーツゴルフクラブ取扱店へお願いいたします。

DRIVER / FAIRWAY WOOD CUSTOM SHAFT

TOUR AD VF

グラフィイトデザイン社製



TOUR AD VF-4 ■重さ(R2:46g R1:46g S:47g) ■トルク(R2:5.6 R1:5.5 S:5.5) ■中元調子
TOUR AD VF-5 ■重さ(R2:55g R1:55g S:56g X:59g) ■トルク(4.3) ■中元調子
TOUR AD VF-6 ■重さ(SR:64g S:65g X:67g TX:68g) ■トルク(3.3) ■中元調子
TOUR AD VF-7 ■重さ(S:74g X:75g TX:77g) ■トルク(3.0) ■中元調子

TOUR AD UB

グラフィイトデザイン社製



TOUR AD UB-4 ■重さ(R2:45g R1:47g S:48g) ■トルク(5.5) ■中調子
TOUR AD UB-5 ■重さ(R2:54g R1:56g S:57g X:59g) ■トルク(4.4) ■中調子
TOUR AD UB-6 ■重さ(SR:63g S:65g X:66g) ■トルク(3.2) ■中調子
TOUR AD UB-7 ■重さ(S:74g X:75g) ■トルク(3.0) ■中調子
TOUR AD UB-8 ■重さ(S:82g X:83g) ■トルク(2.8) ■中調子

SPEEDER NX BLACK

藤倉コンポジット社製



SPEEDER NX BLACK 40 ■重さ(R2:46.5g R:48g SR:49.5g S:51g) ■トルク(5.6) ■先中調子
SPEEDER NX BLACK 50 ■重さ(R:53.5g SR:55g S:56.5g X:58g) ■トルク(4.9) ■先中調子
SPEEDER NX BLACK 60 ■重さ(SR:64g S:65.5g X:67g) ■トルク(3.8) ■先中調子
SPEEDER NX BLACK 70 ■重さ(S:75g X:76.5g) ■トルク(2.9) ■先中調子

SPEEDER NX GREEN

藤倉コンポジット社製



SPEEDER NX GREEN 40 ■重さ(R2:48g R:49.5g SR:51g S:52.5g) ■トルク(5.7) ■中調子
SPEEDER NX GREEN 50 ■重さ(R:54.5g SR:56g S:57.5g X:59g) ■トルク(4.9) ■中調子
SPEEDER NX GREEN 60 ■重さ(SR:65g S:66.5g X:68g) ■トルク(3.8) ■中調子
SPEEDER NX GREEN 70 ■重さ(S:76g X:77.5g) ■トルク(3.0) ■中調子

VENTUS BLACK

藤倉コンポジット社製



VENTUS BLACK 5 ■重さ(S:57.5g X:58.5g) ■トルク(S:3.7 X:3.3) ■元調子
VENTUS BLACK 6 ■重さ(S:64g X:65g) ■トルク(S:3.4 X:3.1) ■元調子
VENTUS BLACK 7 ■重さ(S:77g X:78g) ■トルク(S:3.1 X:2.8) ■元調子

TENSEI Pro Blue 1K

三菱ケミカル社製



TENSEI Pro Blue 1K 50 ■重さ(R:52g S:54g X:54g TX:56.5g)
■トルク(R:4.9 S:4.8 X:4.8 TX:4.8) ■MID
TENSEI Pro Blue 1K 60 ■重さ(R:59g S:61g X:63g TX:64.5g)
■トルク(R:4.0 S:3.9 X:3.9 TX:3.9) ■MID
TENSEI Pro Blue 1K 70 ■重さ(S:68.5g X:72.5g TX:74.5g) ■トルク(S:3.4 X:3.3 TX:3.3) ■MID
TENSEI Pro Blue 1K 80 ■重さ(S:80g X:82g TX:84g) ■トルク(S:3.0 X:3.0 TX:2.9) ■MID

TOUR AD CQ

グラフィイトデザイン社製



TOUR AD CQ-4 ■重さ(R2:47g R1:48g S:49g)
■トルク(R2:6.1 R1:6.1 S:6.0) ■先中調子
TOUR AD CQ-5 ■重さ(R2:52g R1:53g S:56g X:58g)
■トルク(R2:4.6 R1:4.6 S:4.5 X:4.5) ■先中調子
TOUR AD CQ-6 ■重さ(SR:62g S:64g X:65g TX:67g) ■トルク(3.4) ■先中調子
TOUR AD CQ-7 ■重さ(S:72g X:74g TX:76g) ■トルク(3.2) ■先中調子

G

グラフィイトデザイン社製



aG33-4 ■重さ(R:47g SR:48g S:49g) ■トルク(R:6.0 SR:6.0 S:5.9) ■先調子
aG33-5 ■重さ(R:56g SR:57g S:58g) ■トルク(4.7) ■先調子

VENTUS TR RED

藤倉コンポジット社製



VENTUS TR RED 5 ■重さ(R:59.5g S:59.5g) ■トルク(R:3.5 S:3.3) ■先中調子
VENTUS TR RED 6 ■重さ(S:68g X:69.5g) ■トルク(S:3.2 X:3.0) ■先中調子
VENTUS TR RED 7 ■重さ(S:77g X:78g) ■トルク(S:3.0 X:2.8) ■先中調子

VENTUS TR BLACK

藤倉コンポジット社製



VENTUS TR BLACK 5 ■重さ(S:59g X:60g) ■トルク(S:3.5 X:3.3) ■元調子
VENTUS TR BLACK 6 ■重さ(S:69.5g X:70g) ■トルク(S:3.1 X:2.9) ■元調子
VENTUS TR BLACK 7 ■重さ(S:79.5g X:80g) ■トルク(S:2.8 X:2.7) ■元調子
VENTUS TR BLACK 8 ■重さ(X:89g) ■トルク(2.6) ■元調子

VENTUS TR BLUE

藤倉コンポジット社製



VENTUS TR BLUE 5 ■重さ(R:58g S:58g) ■トルク(R:3.5 S:3.3) ■中元調子
VENTUS TR BLUE 6 ■重さ(S:68g X:68g) ■トルク(S:3.1 X:2.9) ■中元調子
VENTUS TR BLUE 7 ■重さ(S:77.5g X:78.5g) ■トルク(S:2.9 X:2.7) ■中元調子

Diamana WS

三菱ケミカル社製



Diamana WS 40 ■重さ(R2:43.5g R:44.5g SR:46.5g S:47.5g X:48.5g)
■トルク(R2:5.8 R:5.7 SR:5.6 S:5.6 X:5.5) ■HIGH
Diamana WS 50 ■重さ(R:51.5g SR:51.5g S:53.5g X:54.5g TX:56.5g)
■トルク(R:5.4 SR:5.4 S:5.4 X:5.3 TX:5.3) ■HIGH
Diamana WS 60 ■重さ(R:58.5g SR:60.0g S:61.0g X:63.0g TX:63.5g)
■トルク(R:3.6 SR:3.6 S:3.5 X:3.5 TX:3.5) ■HIGH
Diamana WS 70 ■重さ(S:69.5g X:71.0g TX:72.5g) ■トルク(S:3.0 X:2.9 TX:2.9) ■HIGH
Diamana WS 80 ■重さ(S:79.5g X:81.0g TX:83.5g) ■トルク(S:2.9 X:2.8 TX:2.8) ■HIGH

DRIVER / FAIRWAY WOOD CUSTOM SHAFT

VANQUISH

三菱ケミカル社製



- VANQUISH 4 ■重さ(R2:47.3g R:48.3g SR:49.3g S:49.3g X:51.8g TX:55.3g)
■トルク(R2:5.4 R:5.4 SR:5.3 S:5.3 X:5.2 TX:5.2) ■MID-LOW
- VANQUISH 5 ■重さ(R2:52.8g R:55.3g SR:55.3g S:56.8g X:58.8g TX:59.8g)
■トルク(R2:4.2 R:4.2 SR:4.2 S:4.2 X:4.1 TX:4.0) ■MID-LOW

Diamana PD

三菱ケミカル社製



- Diamana PD40 ■重さ(R2:45.5g R:45.5g SR:46.5g S:48g X:49.5g)
■トルク(R2:6.0 R:5.8 SR:5.8 S:5.8 X:5.7) ■MID-HIGH
- Diamana PD50 ■重さ(R:53g SR:54g S:54.5g X:56.5g TX:59g)
■トルク(R:4.8 SR:4.8 S:4.8 X:4.7 TX:4.6) ■MID-HIGH
- Diamana PD60 ■重さ(SR:64.5g S:64.5g X:66.5g TX:67.5g)
■トルク(SR:3.3 S:3.3 X:3.2 TX:3.1) ■MID-HIGH
- Diamana PD70 ■重さ(S:74g X:75g TX:76g) ■トルク(S:3.0 X:3.0 TX:2.9) ■MID-HIGH
- Diamana PD80 ■重さ(S:84g X:85g TX:85.5g) ■トルク(3.0) ■MID-HIGH

TENSEI Pro White 1K

三菱ケミカル社製



- TENSEI Pro White 1K 50 ■重さ(R:53.5g S:56g X:59g TX:61g)
■トルク(R:4.6 S:4.5 X:4.4 TX:4.4) ■HIGH
- TENSEI Pro White 1K 60 ■重さ(R:59.5g S:61.5g X:65g TX:66.5g) ■トルク(3.8) ■HIGH
- TENSEI Pro White 1K 70 ■重さ(S:70.5g X:74.5g TX:76g) ■トルク(S:3.4 X:3.3 TX:3.2) ■HIGH
- TENSEI Pro White 1K 80 ■重さ(S:81.5g X:83.5g TX:85.5g) ■トルク(S:2.8 X:2.8 TX:2.7) ■HIGH

The ATTAS V2

UST Mamiya社製



- The ATTAS V2 4 ■重さ(R:47g SR:50g S:50g X:53g) ■トルク(R:5.1 SR:5.0 S:5.0 X:4.9) ■MID
- The ATTAS V2 5 ■重さ(R:54g SR:55g S:56g SX:58g X:59g)
■トルク(R:4.3 SR:4.3 S:4.2 SX:4.2 X:4.2) ■MID
- The ATTAS V2 6 ■重さ(SR:64g S:66g SX:68g X:69g) ■トルク(SR:3.1 S:3.1 SX:3.0 X:3.0) ■MID
- The ATTAS V2 7 ■重さ(S:75g X:76g) ■トルク(S:2.9 X:2.8) ■MID

Diamana GT

三菱ケミカル社製



- Diamana GT40 ■重さ(R2:46g R:47g SR:48.5g S:49.5g X:49.5g)
■トルク(R2:5.6 R:5.6 SR:5.5 S:5.4 X:5.4) ■MID-HIGH
- Diamana GT50 ■重さ(R:56.5g SR:56.5g S:56.5g X:59.5g TX:61g)
■トルク(R:4.7 SR:4.7 S:4.6 X:4.6 TX:4.5) ■MID-HIGH
- Diamana GT60 ■重さ(SR:60.5g S:62.5g X:65g TX:65.5g)
■トルク(SR:3.9 S:3.8 X:3.8 TX:3.8) ■MID-HIGH
- Diamana GT70 ■重さ(S:72.5g X:75.5g TX:77.5g) ■トルク(S:2.9 X:2.8 TX:2.8) ■MID-HIGH
- Diamana GT80 ■重さ(S:82g X:85.5g TX:85.5g) ■トルク(S:3.0 X:2.9 TX:2.9) ■MID-HIGH

TENSEI Pro Orange 1K

三菱ケミカル社製



- TENSEI Pro Orange 1K 50 ■重さ(R:55.5g S:57g X:60.5g TX:61.5g)
■トルク(R:3.9 S:3.9 X:3.8 TX:3.8) ■HIGH
- TENSEI Pro Orange 1K 60 ■重さ(R:68g S:69g X:72.5g TX:72.5g) ■トルク(3.0) ■HIGH
- TENSEI Pro Orange 1K 70 ■重さ(S:78.5g X:81.5g TX:82g) ■トルク(2.7) ■HIGH
- TENSEI Pro Orange 1K 80 ■重さ(S:86g X:89g TX:90g) ■トルク(S:2.5 X:2.4 TX:2.4) ■HIGH

LIN-Q BLUE EX

UST Mamiya社製



- LIN-Q BLUE EX 5 ■重さ(R:58g SR:58g S:58g SX:59g X:60g)
■トルク(3.4) ■MID-HIGH
- LIN-Q BLUE EX 6 ■重さ(SR:67g S:67g SX:70g X:70g)
■トルク(2.9) ■MID-HIGH
- LIN-Q BLUE EX 7 ■重さ(S:77g X:79g) ■トルク(2.8) ■MID-HIGH

ATTAS KING

UST Mamiya社製



- ATTAS KING 4 ■重さ(R:48g SR:49g S:50g X:53g) ■トルク(R:5.7 SR:5.4 S:5.4 X:5.4) ■LOW
- ATTAS KING 5 ■重さ(R:56g SR:57g S:58g SX:59g X:61g)
■トルク(R:4.3 SR:4.3 S:4.3 SX:4.2 X:4.2) ■LOW
- ATTAS KING 6 ■重さ(SR:65g S:66g SX:67g X:69g) ■トルク(SR:3.6 S:3.5 SX:3.5 X:3.5) ■LOW
- ATTAS KING 7 ■重さ(S:73g X:76g) ■トルク(3.5) ■LOW

UTILITY / IRON CUSTOM SHAFT

N.S.PRO MODUS³ TOUR105/115/120

日本シャフト社製



N.S.PRO MODUS³ TOUR105 ■重さ(R:103g S:106.5g X:112g)
 ■トルク(R:1.9 S:1.7 X:1.6) ■元調子
 N.S.PRO MODUS³ TOUR115 ■重さ(R:117.5g S:118.5g X:119.5g)
 ■トルク(R:1.7 S:1.6 X:1.5) ■元調子
 N.S.PRO MODUS³ TOUR120 ■重さ(R:111g S:114g X:120g TX:126g)
 ■トルク(R:1.8 S:1.7 X:1.6 TX:1.5) ■中元調子

N.S.PRO 850GH neo

日本シャフト社製



N.S.PRO 850GH neo ■重さ(R:84.5g S:88g) ■トルク(R:2.1 S:2.0) ■中調子

N.S.PRO 950GH

日本シャフト社製



N.S.PRO 950GH ■重さ(R:94.5g SR:97g S:98g X:104g)
 ■トルク(R:2.0 SR:1.9 S:1.8 X:1.7) ■中調子

N.S.PRO MODUS³ HYBRID

日本シャフト社製



N.S.PRO MODUS³ HYBRID ■重さ(S:91g TOUR S:91g X:101g TOUR X:112g)
 ■トルク(S:2.8 TOUR S:2.8 X:2.5 TOUR X:2.3) ■元調子

Dynamic Gold

TRUE TEMPER社製



R300 ■重さ(127g) ■トルク(ー) ■元調子
 S200 ■重さ(129g) ■トルク(ー) ■元調子
 S300 ■重さ(130g) ■トルク(ー) ■元調子
 S400 ■重さ(132g) ■トルク(ー) ■元調子
 X100 ■重さ(130g) ■トルク(ー) ■元調子

Dynamic Gold EX TOUR ISSUE

TRUE TEMPER社製



S200 ■重さ(131g) ■トルク(ー) ■元調子
 X100 ■重さ(132g) ■トルク(ー) ■元調子

TENSEI Pro 1K Hybrid Series

三菱ケミカル社製



TENSEI Pro 1K Hybrid 60 ■重さ(R:59g S:60.5g)
 ■トルク(R:4.9 S:4.7) ■HIGH
 TENSEI Pro 1K Hybrid 70 ■重さ(R:69g S:71.5g X:75g)
 ■トルク(R:3.8 S:3.8 X:3.7) ■HIGH
 TENSEI Pro 1K Hybrid 80 ■重さ(R:79.5g S:82g X:84.5g)
 ■トルク(R:3.1 S:3.0 X:3.0) ■HIGH
 TENSEI Pro 1K Hybrid 90 ■重さ(S:89g X:92.5g TX:95.5g)
 ■トルク(R:2.7 S:2.7 X:2.7) ■HIGH

TRAVIL IRON

藤倉コンポジット社製



TRAVIL IRON 85 ■重さ(R:86.5g S:88g) ■トルク(2.7) ■中元調子
 TRAVIL IRON 95 ■重さ(R:97g S:99g) ■トルク(2.3) ■中元調子
 TRAVIL IRON 105 ■重さ(S:108g X:110g) ■トルク(2.2) ■中元調子
 TRAVIL IRON 115 ■重さ(S:118g X:120g) ■トルク(2.0) ■中元調子

MCH

藤倉コンポジット社製



MCH 70 ■重さ(R:76g S:77.5g X:80.5g) ■トルク(3.3) ■先中調子
 MCH 80 ■重さ(S:85g X:86.5g) ■トルク(3.1) ■中元調子
 MCH 90 ■重さ(S:93.5g X:95g) ■トルク(2.7) ■中元調子

N.S.PRO MODUS³ SYSTEM3 TOUR125

日本シャフト社製



N.S.PRO MODUS³ SYSTEM3 TOUR125 ■重さ(R:127.5g S:128.5g X:129.5g)
 ■トルク(R:1.7 S:1.5 X:1.4) ■元調子

N.S.PRO 950GH neo

日本シャフト社製



N.S.PRO 950GH neo ■重さ(R:94.5g SR:97g S:98g X:104g)
 ■トルク(R:1.9 SR:1.8 S:1.7 X:1.6) ■中調子

N.S.PRO Zelos 7/8

日本シャフト社製



N.S.PRO Zelos 7 ■重さ(R:74g S:77.5g) ■トルク(R:2.8 S:2.6) ■先調子
 N.S.PRO Zelos 8 ■重さ(R:84g S:87.5g) ■トルク(R:2.3 S:2.2) ■先調子

Dynamic Gold 95/105/120

TRUE TEMPER社製



Dynamic Gold 95 ■重さ(R300:95g S200:95g) ■トルク(ー) ■中元調子
 Dynamic Gold 105 ■重さ(R300:101g S200:103g X100:105g) ■トルク(ー) ■元調子
 Dynamic Gold 120 ■重さ(R300:116g S200:118g X100:120g) ■トルク(ー) ■元調子

Dynamic Gold HT

TRUE TEMPER社製



S200 ■重さ(129g) ■トルク(ー) ■元調子
 X100 ■重さ(130g) ■トルク(ー) ■元調子

Dynamic Gold MID TOUR ISSUE

TRUE TEMPER社製



S200 ■重さ(130g) ■トルク(ー) ■中元調子
 X100 ■重さ(130g) ■トルク(ー) ■中元調子

TOUR AD IRON AD-55/AD-75/AD-95

グラフィテデザイン社製



TOUR AD-55 ■重さ(R:57-58g S:58-59g) ■トルク(R:3.3-3.2 S:3.2-3.1) ■中調子
 TOUR AD-75 ■重さ(R:78-80g S:79-80g) ■トルク(2.8) ■中調子
 TOUR AD-95 ■重さ(S:98g X:99g) ■トルク(2.2) ■中元調子
 ※スタンダードブラック

MCI

藤倉コンポジット社製



MCI 70 ■重さ(R:73g S:75g) ■トルク(3.0-2.6) ■先中調子
 MCI 80 ■重さ(R:84g S:86g) ■トルク(2.9-2.5) ■中調子

MCI BLACK

藤倉コンポジット社製



MCI 80 BLACK ■重さ(R:68-91g S:71-94g) ■トルク(3.6-2.3) ■中調子
 MCI 100 BLACK ■重さ(S:94-115g X:99-122g) ■トルク(S:2.9-2.1 X:2.4-1.7) ■中調子

※クラブの長さによってグリップの先端部分がシャフトデザイン部分にかかるものもありますので、あらかじめご確認、ご了承ください。 ※記載シャフトにおいても、メーカーへの発注対応の場合もございます。納品までに時間がかかることがありますので、あらかじめご了承ください。 ※ヘッドとシャフトの組合せによって、装着できない場合があります。 ※スペック値はメーカー公表値です。

※掲載内容は2024年1月のものであり、予告なく変更・生産を中止する場合があります。

CUSTOM GRIP

バックライン有り=黒文字/バックライン無し=赤文字

New Decade Multi Compound MCC Grip ゴルフプライド社製 **Golf Pride**

ブラック φ60 GGMKB:48g / GMK0M:47g	ホワイト φ60 GGMWB:48g	イエロー φ60 GGYMB:48g
レッド φ60 GGMRB:48g	ブルー φ60 GGMBB:48g	Multi Compound MCC360 Grip Golf Pride ブラック φ60 GMK0A:48g

MCC TEAMS GRIP ゴルフプライド社製 **Golf Pride**

ブラック ゴールド φ60 GMTBG:50g	ダークブルー・ ホワイト φ60 GMTRW:50g	ブルー・ ホワイト φ60 GMTBW:50g
ライトブルー・ ホワイト φ60 GMTLW:50g		

Tour Velvet Rubber-ALIGN Grip ゴルフプライド社製 **Golf Pride**

スタンダード サイズ φ60 GALVS:51g	
--------------------------------	--

MCC-ALIGN Grip ゴルフプライド社製 **Golf Pride**

スタンダード サイズ φ60 GALMS:51g	
--------------------------------	--

MCC-PLUS4-ALIGN Grip ゴルフプライド社製 **Golf Pride**

スタンダード サイズ φ60 GAL4S:53g	
--------------------------------	--

Tour Velvet Rubber Grip ゴルフプライド社製 **Golf Pride**

φ60 GVTWB:50g / GVTWM:50g	
----------------------------------	--

CP2 Wrap Grip ゴルフプライド社製 **Golf Pride**

スタンダード サイズ φ60 GCPWS:50g	
---------------------------------------	--

Bridgestone Golf Original Rubber Grip プリチストン オリジナル **Golf Pride**

ブラック φ60 GBK0A:49.5g	ブルー φ60 GBB0A:49.5g	ホワイト φ60 GBW0A:50.5g
--------------------------------	-------------------------------	--------------------------------

Bridgestone Golf Original Light Rubber Grip / Rubber Grip プリチストン オリジナル **Golf Pride**

ブラック・ グレー φ60 GB30A:37g	ブラック・ グレー φ60 GBX0K:42g
--------------------------------------	--------------------------------------

Bridgestone Original Full Cord Grip / Rubber Grip プリチストン オリジナル

レッド L芯 (φ60相当) GBCRM:48.5g	ブラック L芯 (φ60相当) GBCDM:48.5g	ブルー L芯 (φ60相当) GBCBM:48.5g
イエロー L芯 (φ60相当) GBCYM:48.5g	グリーン L芯 (φ60相当) GBCGM:48.5g	オレンジ L芯 (φ60相当) GBCOM:48.5g
ピンク L芯 (φ60相当) GBCPM:48.5g	サックス ブルー L芯 (φ60相当) GBCSM:48.5g	Rubber・ ブラック L芯 (φ60相当) GSB0B:50.5g

Sticky 1.8 Grip イオミック社製

ブルー φ60 GIB0M:48g / GIB0R:48g	ブラック φ60 GIK0M:48g / GIK0R:48g	レモン イエロー φ60 GIY0M:48g / GIY0R:48g
レッド φ60 GIR0M:48g / GIR0R:48g	オレンジ φ60 GIO0M:48g / GIO0R:48g	

CUSTOM GRIP [LADY]

バックライン有り=黒文字

Sticky Lady's イオミック社製

ホワイト φ56 GIWHD:40g	ピンク φ56 GIPKD:40g	オレンジ φ56 GIORD:40g [在庫限り]
レッド φ56 GIRDD:40g	レモン イエロー φ56 GILYD:40g	スカイ ブルー φ56 GISBD:40g
ブルー φ56 GIBLD:40g	ブラック φ56 GIBKD:40g	

Bridgestone Golf LADY Original Rubber Grip プリチストン オリジナル **Golf Pride**

ネイビー φ60 GRJLL:27g	ネイビー φ60 GRJLD:32.5g
-----------------------	-------------------------

※重量の異なるグリップに交換すると、バランスが変わる場合があります。 ※グリップ画像は、実際には長さの違うものを、ページ構成上同一の寸法で表示しております。
※グリップとシャフトの組合せによって、装着できない場合があります。

CUSTOM MADE CLUB ORDER カスタムメイドクラブオーダーの流れ

STEP 1 ヘッドを選びます。

当カタログに記載されているヘッドの中からお選びください。
※記載以外のヘッドについても取り扱いをしているものもございますので、お問い合わせください。

STEP 2 シャフトを選びます。

当カタログのP.19～20に記載されているシャフトの中からお選びください。
※記載以外のシャフトについても取り扱いをしているものもございますので、お問い合わせください。

STEP 3 グリップを選びます。

当カタログのP.21に記載されているグリップの中からお選びください。
※記載以外のグリップについても取り扱いをしているものもございますので、お問い合わせください。

STEP 4 スペックを決めます。

ご希望のスペック(長さ・バランス)をご指定いただけます。 ※WEBのスペックシートでご確認ください。
当社ゴルフクラブ取扱店のスタッフへお伝えください。

STEP 5 オーダーから納品。

約10日後、ご注文いただいたショップでお受け取りください。
※当社受注から約10日間でショップにお届けいたしますが、新商品発売時や繁忙期または、地域・在庫状況によって、納期が遅れる場合がありますので、あらかじめご了承ください。 ※ショップでのお受け取りに限らせていただきます。

カスタムメイドクラブ・アフターサービス対応についての
詳細はWEBサイトをご覧ください。

ブリヂストン カスタムメイドクラブサービス

検索



ライ・ロフト角調整別注

※カスタムメイドクラブご注文時のライ・ロフト角の調整費用は無料です。
※ヘッドにしわが寄る場合がありますので、ご了承ください。

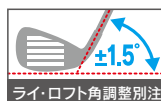

このマークが記載されているアイアンのライ・ロフト角は、
表示内の調整が可能です。

納期:約3週間

クラブ長さのローカルルール(MLR G-10)に関して

2022年1月からR&A及びUSGAにより、「60度計測方法によるクラブ長が46インチを超えるクラブの使用を禁止する」というローカルルール(以下、MLR G-10)を競技運営団体が採用できることとなりました。ブリヂストンゴルフ製品においては、当社計測方法とR&Aの計測方法の違いにより、当社表記で45.5インチを超えるゴルフクラブがこのMLR G-10に抵触する可能性があります。つきましては、参加を検討している競技のローカルルールを再度ご確認くださいませよう、お願い申し上げます。

MLR G-10はローカルルールであり、用具規則の変更ではございません。
現在カタログに記載している全てのモデルが用具規則適合品となります。

※MLR G-10におけるクラブ長さは、R&A,USGAが推奨する60度法によって測定されたクラブ長さとなります。
※ブリヂストンゴルフのクラブ長さ測定方法とR&A,USGAが推奨する60度法によるクラブ測定方法は異なります。詳細は下図を参照してください。

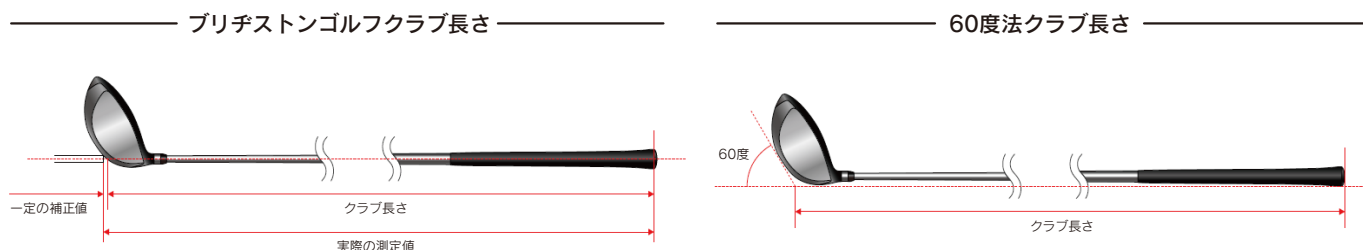

■ MLR G-10の概要

MLR G-10は、主にプロフェッショナルやエリートアマチュアのゴルフ競技を運営する団体に採用することを推奨しており、競技運営団体は、パター以外のクラブ長さの上限を46インチに制限するローカルルールを採用することができます。

■ MLR G-10 採用競技への使用可否モデル・スペック

ブリヂストンゴルフのクラブ長さにおいて、45.5インチ以下と表示されたモデル・スペックはすべてMLR G-10採用の競技にて使用可能です(カスタムスペック含む)。

当社製品表示クラブ長さ	用具規則	MLR G-10採用競技会使用可否
45.5インチ以下	適合	使用可
45.75インチ	適合	一部使用可※
45.75インチより長い	適合	使用不可

※グリップエンドの形状や計測許容誤差などにより、実際に競技での使用可否が異なる場合があります。詳しくは、MLR G-10を採用する競技団体へお問い合わせください

VARIABLE ADJUST SYSTEM (バリエابل アジャスト システム)

8ポジションから好みの
フェースアングルにアジャスト。



▲このマークのある商品に
搭載しています。



スリーブ向き	1	2	3	4	5	6	7	8	NEUTRAL → 戻る
フェース向き	NEUTRAL	(基準-0.5°)	オープン (基準-1°)	(基準-0.5°)	基準	(基準+0.5°)	クローズ (基準+1°)	(基準+0.5°)	NEUTRAL
ライ角	オリジナル (基準)	(基準+0.5°)	ややアップライト (基準+1°)	(基準+1.5°)	アップライト (基準+2°)	(基準+1.5°)	ややアップライト (基準+1°)	(基準+0.5°)	オリジナル (基準)

※ヘッドポジションは8通りの調整ができます。※数値は実測値と若干異なる場合がございます。※上記図はイメージです。
※2014年9月以降発売のBRIDGESTONE GOLF商品に搭載されているバリエابلアジャストシステムとの互換性がございます。装着後の長さ(インチ)、グリップによってバランスが変わります。
※レフトハンドモデルはフェース向きが「RIGHT」ポジションはクローズ(基準+1°)、[LEFT]ポジションはオープン(基準-1°)となります。尚、ライ角の変幅は記載の通りです。

OPTION PARTS アジャスタブル カートリッジ (別売ウエイト) ※装着可能モデルはB-Limited 415 Driverのみとなります。その他のモデルには装着できません。

【単品】¥1,760(税抜価格¥1,600)

■ 中国製



▲このマークのある商品は、
ご使用できます。



2g
(アルミ/黒)
PBW02S **【在庫限り】**



4g
(チタン/黒)
PBW04S **【在庫限り】**



6g
(ステンレス/黒)
PKW06S **【在庫限り】**



8g
(タングステン/黒)
PKW08S **【在庫限り】**



10g
(タングステン/黒)
PKW10S **【在庫限り】**



12g
(タングステン/黒)
PKW12S **【在庫限り】**

※アジャスタブル カートリッジを2g重くすると、バランスは1~1.5ポイント重くなります。2g軽化した場合は、バランスは1~1.5ポイント軽くなります。商品やシャフトによって異なる場合があります。

※アジャスタブル カートリッジは、ウエイト重量やモデルの番手により装着不可場合があります。

※製品に装着されているアジャスタブル カートリッジの重量識別のカラーとは異なる場合があります。

■ ゴルフ規制について

●当社のクラブは、USGAならびにR&Aのゴルフ規則のルールに適合したクラブとなります。しかし、ラウンド中のポジションの変更、ウエイトの交換を行うことは、ゴルフ規則4-2a項(性能の変更)に抵触し、ルール違反となりますので、ご注意ください。●ウエイト(アジャスタブルカートリッジ)を外したままプレーを行うと、穴の開いたクラブヘッドとみなされ、ゴルフ規則第11条4a項に抵触し、ルール違反となりますので、ご注意ください。(ゴルフ規則について、詳しくお知りになりたい方は、www.usga.org、www.randa.orgまたはwww.jga.or.jpをご参照ください。) ※B1STのバック側のウエイトの場合、外したままプレーを行われてもルール違反とはなりません。

⚠ 損傷を防ぐために、以下の内容を守ってください。

●当社製トルクレンチ以外の工具による取り外しや取り付けは、ネジが折れたり、ネジ山が潰れる恐れがありますので行わないでください。●クラブをご使用される前には、毎回必ずクラブヘッド、ならびにウエイトが正しく装着されていることをご確認ください。締めつけが不十分な場合、スイングの最中にヘッド、ウエイトが緩み、外れる可能性があります。●ネジを緩める、または締める際には、トルクレンチがまっすぐになるようセットし、トルクレンチの先端が、ネジ穴にしっかりとかみ合っていることをご確認ください。この確認を怠ると、ネジが破損する恐れがあります。●ホゼル連結部やネジ部にはほこりや異物がないよう清潔を保ってください。お手入れは、綿棒、乾いた柔らかい布で空拭きし、液体が入らないようご注意ください。●シャフトスリーブには、熱を加えないでください。破損する恐れがあります。●シャフトスリーブを取り外すなど、故意に分解された場合につきましては、当社保証規定外となりますので、あらかじめご了承ください。※当社保証規定につきましては、別添付の保証書取扱説明書をご確認ください。

トルクレンチ

※全モデル共通

※バリエابل アジャスト システム、アジャスタブル カートリッジに
使用可能な専用トルクレンチです。

専用トルクレンチ
WBSGSS

[1セット] ¥2,200(税抜価格¥2,000)

■ 中国製



トルクレンチ用ポーチ

※掲載内容は2024年1月のものであり、予告なく変更・生産を中止する場合があります。

Golf Balls

プレースタイルごとに最適なチョイスを！
選べるボールラインアップ。

高スピ
ン
スピ
ン
の
か
か
り
や
す
さ

低
スピ
ン



NEW
風に強い飛びのX。
TOUR B X P.27

芯を感じるしっかりした打感
優れた飛び+スピンのバランス



NEW
スピンとソフトフィールのXS。
TOUR B XS P.27

フェースに吸い付くソフトな打感
優れたスピン+飛びのバランス

ツアー系
アプローチスピン重視タイプ



デカ飛びマッスル。
TOUR B JGR P.28

「タメ」と「弾き」の効率インパクトで飛ばす！



ブリヂストンゴルフ
EXTRA SOFT P.29



ブリヂストンゴルフ
SUPER STRAIGHT P.29



飛びのアーチスト。
無駄のない最適弾道で飛ばそう。
PHYZ P.30

さらにつかまる。もっと伸びる。

飛距離・ソフト感
重視タイプ

しっかり

ボールの軟らかさ

ソフト

女性ゴルファーのためのボール選び

ボールの軟らかさ

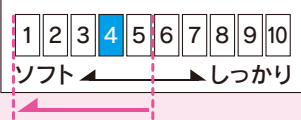

「5」以下が
軟らかいボールの
目安

女性ゴルファーには、ゆったりとしたヘッドスピードでも、適度に変形するソフトなボールがおすすめです。PHYZ、SUPER STRAIGHT等、「ボールの軟らかさ」の表示が「5」以下の商品が軟らかいボールの目安となります。

その他ラインアップ



ツアーステージ
EXTRA DISTANCE P.30

BALLNAVI®

ボールナビ

ボール選びに迷った方
自分に合ったボールを知りたい方はこちら。

BALL NAVIはブリヂストンスポーツ(株)の登録商標です。



機能マーク説明

ボールタイプ
スピ
ン
ディ
ス
タ
ンス

■ **ボールタイプ**
スピ
ン
タイプか、ディ
ス
タ
ンス
タイプかを示
し
ま
す。
(青のエリア)

ボールの軟らかさ
1 2 3 4 5 6 7 8 9 10
ソフト ← → しっかり

■ **ボールの軟らかさ**
10段階でボールの軟らかさを示した数値です。(青のエリア)

推奨ヘッドスピード (m/s)
30 40 50

■ **推奨ヘッドスピード**
推奨ヘッドスピードを示します。(青のエリア)

② ③ ④
ピース
ピース
ピース

■ **ボールの構造**
ボールの構造を示します。

中 高
■ **弾道**
弾道の高さを示します。

■ **オウンネーム可能 P.31**
自分だけのマークや名前を入れることができます。

No. 指定可
■ **ボールナンバー指定 P.31**
ボールナンバーの指定ができる商品です。



TOUR B X

飛距離に優れたX。スピン性能に秀でたXS。
そのどちらもがツアーレベルの選択肢だと
あのタイガー・ウッズは満足気になぞういた。
「フェースに長く乗り、打音も軟らかい。
このディープ感が気に入っている。」

さらに進化した、
タイガーも認めるディープ感。



TOUR B XS

世界のトッププロの高い性能要求に応え続ける TOUR B X/XS

トッププロが勝利のために追求する、「飛んで、止まる」という性能。
ブリヂストンの最新テクノロジーが可能にした全体設計の最適化により、トータルパフォーマンスが更に進化。
「イメージ通り」という性能が、あなたのスコアアップに貢献する。

SPEED & SPIN CONTROL TECHNOLOGY

フルショット

風に強い伸びのある弾道で飛ぶ

アプローチショット

「ディープ感」とスピンで止める

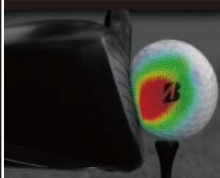

高初速

SPEED CONTROL

低初速

低スピン

SPIN CONTROL

高スピン



フルショットでは風に強い伸びのある弾道と
アイアンの飛距離・正確性を追求

アプローチショットでは、トッププロが好む
ディープ感(乗り感+軟らかい打音)を追求

新開発
リアクティブIQ・
ウレタンカバー*
REACTIV IQ
制音・衝撃吸収材配合



新開発
ハイドロLSコア*
内軟外硬・低スピン設計

新開発
ハイスピード・
インナーカバー*
スリップレス・バイト
コーティング

ウレタンカバー3ピース構造
※各モデル毎に最適化しています。

TOUR B X
風に強い飛びのX

芯を感じるしっかりした打感
非常に優れた飛距離性能
高いスピン性能に加え、「ディープ感」が進化
非常に高い

TOUR B XS
スピンとソフトフィールのXS

打感
フェースに吸い付くソフトな打感
優れた飛距離性能
非常に高いスピン性能に加え、「ディープ感」が進化
非常に高い



NEW **TOUR B** 風に強い飛びのX。



ホワイト: B4WXJ パールホワイト: B4GXJ イエロー: B4YXJ ホワイト(コーポレートカラー): B4CXJ



ホワイト(コーポレートカラー): B4CXJ

ブリヂストンゴルフ ツアービー・エックス

[1ダース] オープン価格

B4WXJ (ホワイト)

B4GXJ (パールホワイト)

B4YXJ (イエロー)

B4CXJ (ホワイト/コーポレートカラー)

■ティンプル/シームレス330デュアルティンプル

■ナンバー/0、1、2、3、4、5、7、8

■日本製

[2024年2月発売予定]

オウン
ネーム No.*
指定可



ボールタイプ		ボールの軟らかさ									
<input checked="" type="checkbox"/>	<input type="checkbox"/>	1	2	3	4	5	6	7	8	9	10
スピン	ディスタンス	ソフト ←				→ しっかり					
推奨ヘッドスピード (m/s)		構造	弾道								
<input type="checkbox"/>	<input type="checkbox"/>	<input checked="" type="checkbox"/>	中								
30	40	50	3ピース								

NEW **TOUR B** スピンとソフトフィールのXS。



ホワイト: S4WXJ パールホワイト: S4GXJ イエロー: S4YXJ ホワイト(コーポレートカラー): S4CXJ



ホワイト(コーポレートカラー): S4CXJ

ブリヂストンゴルフ ツアービー・エックスエス

[1ダース] オープン価格

S4WXJ (ホワイト)

S4GXJ (パールホワイト)

S4YXJ (イエロー)

S4CXJ (ホワイト/コーポレートカラー)

■ティンプル/シームレス330デュアルティンプル

■ナンバー/0、1、2、3、4、5、7、8

■日本製

[2024年2月発売予定]

オウン
ネーム No.*
指定可



ボールタイプ		ボールの軟らかさ									
<input checked="" type="checkbox"/>	<input type="checkbox"/>	1	2	3	4	5	6	7	8	9	10
スピン	ディスタンス	ソフト ←				→ しっかり					
推奨ヘッドスピード (m/s)		構造	弾道								
<input type="checkbox"/>	<input type="checkbox"/>	<input checked="" type="checkbox"/>	中								
30	40	50	3ピース								

※同一モデルの中でカバー色・文字色・ロゴデザインの異なるボールは、性能・構造は同じですが、R&A公認球リストには異なる種類として登録されています。「ワンボール条件」が適用される競技では、カバー色・文字色・ロゴデザインが同じボールをご使用ください。 ※各商品のイエローは蛍光着色剤をカバーに使用しているため、直射日光および、蛍光灯の下に放置すると変色する場合があります(ボール性能には変化はありません)。またイエローのオウンネームは、黒色のみに対応となります。黒色を使用してもデザインにより若干色目が変わることがありますのでご了承ください。 ※1ダースに入っているボールナンバーの組み合わせはランダムとなっています。オウンネームサービスではボールナンバーをご指定いただくことが可能です。(2個箱・3個箱内のボールナンバーは同一のものが入っています) ※イエローはナンバー指定対象外となります。



デカ 飛びマッスル、誕生。



イメージ

TOUR B JGR

「タメ」と「弾き」の
効率インパクトで飛ばす!

パールホワイト: J3GX

パールピンク: J3PX



ホワイト: J3WX

イエロー: J3YX

マットレッド: J3RX



ホワイト: J3WX



パールホワイト: J3GX イエロー: J3YX パールピンク: J3PX マットレッド: J3RX

ブリヂストンゴルフ ツアービー・ジェイシーアール

[1ダース] オープン価格

J3WX (ホワイト)・J3GX (パールホワイト)

J3YX (イエロー)・J3PX (パールピンク)

J3RX (マットレッド)

■ ティンブル/デルタウィング・ティンブル338

■ ナンバー/0、1、2、3、4、5、7、8

■ 日本製



マッスルコアがさらに進化!
ゴルフボールのエンジンであるコアがJGR史上最大容量に**パンプアップ!**

BIG MUSCLE CORE TECHNOLOGY

しっかりつぶれて**タメ**を作る
柔らかい領域を増やし、大きくコアを収縮。

素早く復元し、しっかり弾く
コア外側を硬くし、より素早く復元させる。

低スピンの両立 高初速

飛びマッスル

※当商品のイエロー・マットレッドは蛍光着色剤をカバーに使用しているため、直射日光および、蛍光灯の下に放置すると変色する場合があります(ボール性能に変化はありません)。またイエローのオウネームは、黒色のみの対応となります。黒色を使用してもデザインにより若干色目が変わることがありますのでご了承ください。

※イエロー・マットレッドはナンバー指定対象外となります。

※マットレッドはオウネーム対象外となります。

オウネーム No.* 指定可

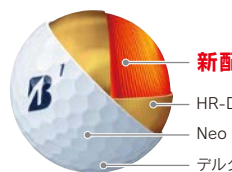

新配合 **BIGマッスルコア**

HR-DRIVEインナーカバー

Neo BOOST POWERカバー

デルタウィング・ティンブル338

ボールタイプ		ボールの軟らかさ									
スピンの強さ	テイスダンス	1	2	3	4	5	6	7	8	9	10
推奨ヘッドスピード (m/s)		ソフト				しっかり					
構造	弾道	3		3		3		3		高	
		30		40		50					

※同一モデルの中でカバー色・文字色・ロゴデザイン異なるボールは性能・構造は同じですが、R&A公認球リストには異なる種類として登録されています。「ワンボール条件」が適用される競技では、カバー色・文字色・ロゴデザインが同じボールをご使用ください。 ※1ダースに入っているボールナンバーの組み合わせはランダムとなっています。オウネームサービスではボールナンバーをご指定いただくことが可能です。(2個箱・3個箱内のボールナンバーは同一のものが入っています。)



SUPER STRAIGHT
スーパーストレート

まっすぐ飛ばしてスコアアップを狙え。



ホワイト:T3WX



パールホワイト:T3GX



イエロー:T3YX



アライメントサイドマーク



- ソフトグラデーショナルコア
- 高反発アイオノマーインナーカバー
- 高耐久ソフトアイオノマーカバー
デルタウイング・ティンプル326

ブリヂストンゴルフ スーパーストレート
[1ダース] オープン価格
T3WX(ホワイト)
T3GX(パールホワイト)
T3YX(イエロー)

- ティンプル/デルタウイング・ティンプル326
- ナンバー/1, 2, 3, 4
- 日本製/台湾製

※当商品のイエローは蛍光着色剤をカバーに使用しているため、直射日光および、蛍光灯の下に放置すると変色する場合があります(ボール性能には変化はありません)。またイエローのオウンネームは、黒色のみの対応となります。黒色を使用してもデザインにより若干色目が変わることがありますのでご了承ください。
※原産国についてはパッケージにてご確認ください。
※複数の原産国で生産している商品についても、当社同一基準にて管理しております。

ボールタイプ		ボールの軟らかさ									
<input type="checkbox"/>	<input type="checkbox"/>	1	2	3	4	5	6	7	8	9	10
スピン	ディスタンス	ソフト ← → しっかり									
推奨ヘッドスピード (m/s)		構造	弾道								
<input type="checkbox"/>	<input type="checkbox"/>	③	中								
30 40 50		ピース									

※2ダース以下有料

EXTRA SOFT

全番手でソフトな打感と大きな飛び。

ジュニアにもおすすめ



ホワイト:XCWXJ



イエロー:XCYXJ



オレンジ:XCOXJ



ピンク:XCPXJ



アライメントサイドマーク



- エクストラソフト・アイオノマーカバー
- エクストラソフト・グラデーショナルコア
- シームレス330ティンプル

ブリヂストンゴルフ エクストラソフト
[1ダース] オープン価格
XCWXJ(ホワイト)・**XCYXJ**(イエロー)
XCOXJ(オレンジ)・**XCPXJ**(ピンク)

- ティンプル/シームレス330ティンプル
- ナンバー/1, 2, 3, 4
- 日本製/台湾製

※当商品のイエロー・オレンジ・ピンクは蛍光着色剤をカバーに使用しているため、直射日光および、蛍光灯の下に放置すると変色する場合があります(ボール性能には変化はありません)。またイエロー・オレンジ・ピンクのオウンネームは、黒色のみの対応となります。黒色を使用してもデザインにより若干色目が変わることがありますのでご了承ください。
※原産国についてはパッケージにてご確認ください。
※複数の原産国で生産している商品についても、当社同一基準にて管理しております。

ボールタイプ		ボールの軟らかさ									
<input type="checkbox"/>	<input type="checkbox"/>	1	2	3	4	5	6	7	8	9	10
スピン	ディスタンス	ソフト ← → しっかり									
推奨ヘッドスピード (m/s)		構造	弾道								
<input type="checkbox"/>	<input type="checkbox"/>	②	高								
30 40 50		ピース									

※2ダース以下有料

※同一モデルの中でカバー色・文字色・ロゴデザインの異なるボールは性能・構造は同じですが、R&A公認球リストには異なる種類として登録されています。「ワンボール条件」が適用される競技では、カバー色・文字色・ロゴデザインが同じボールをご使用ください。

PHYZ

[フェイス]

飛びのアーチスト。
無駄のない最適弾道で飛ばそう。



ホワイト:P9WX パールホワイト:P9GX イエロー:P9YX パールグリーン:P9BX パールピンク:P9PX

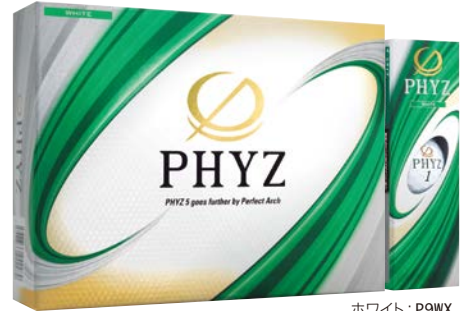

ホワイト:P9WX

フェイス

[1個] ¥770(税抜価格¥700)

[1ダース] ¥9,240(税抜価格¥8,400)

P9WX(ホワイト)・**P9GX**(パールホワイト)・**P9YX**(イエロー)

P9BX(パールグリーン)・**P9PX**(パールピンク)

[半ダース] ¥4,620(税抜価格¥4,200)

P9WY(ホワイト)

- ティンブル/デルタウィング・ティンブル338
- ナンバー/1、2、3、4、5、6、7、8 ■日本製

※当商品のイエローは蛍光着色剤をカバーに使用しているため、直射日光および、蛍光灯の下に放置すると変色する場合があります(ボール性能に変化はありません)。またイエローのOWNネームは、黒色のみ対応となります。黒色を使用してもデザインにより若干色目が変わることがありますのでご了承ください。

*イエローはナンバー指定対象外となります。



パールホワイト:P9GX イエロー:P9YX パールグリーン:P9BX パールピンク:P9PX

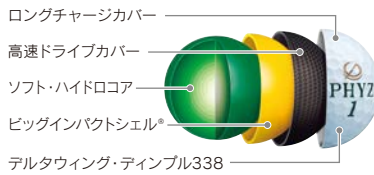

ボールタイプ		ボールの軟らかさ									
<input type="checkbox"/>	<input type="checkbox"/>	1	2	3	4	5	6	7	8	9	10
スピン	ディスタンス	ソフト ← → しっかり									
推奨ヘッドスピード (m/s)		構造		弾道							
<input type="checkbox"/>	<input type="checkbox"/>	<input checked="" type="checkbox"/>	<input type="checkbox"/>	④	高						
30	40	50	ベース								

TOURSTAGE

EXTRADISTANCE

果敢に攻めるゴルファーに、新たな飛びのアドバンテージを。



ホワイト イエロー オレンジ



ホワイト:TEWX

ツアーステージ エクストラ ディスタンス

[1ダース] オープン価格

TEWX(ホワイト)

TEYX(イエロー)

TEOX(オレンジ)

- ティンブル数/372個
- ナンバー/1、2、3、4
- 日本製/台湾製

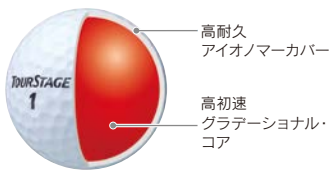

イエロー:TEYX オレンジ:TEOX

ボールタイプ		ボールの軟らかさ									
<input type="checkbox"/>	<input type="checkbox"/>	1	2	3	4	5	6	7	8	9	10
スピン	ディスタンス	ソフト ← → しっかり									
推奨ヘッドスピード (m/s)		構造		弾道							
<input type="checkbox"/>	<input type="checkbox"/>	<input checked="" type="checkbox"/>	<input type="checkbox"/>	②	中						
30	40	50	ベース								

※当商品のイエロー・オレンジは蛍光着色剤をカバーに使用しているため、直射日光および、蛍光灯の下に放置すると変色する場合があります(ボール性能に変化はありません)。※原産国についてはパッケージにてご確認ください。※複数の原産国で生産している商品についても、当社同一基準にて管理しております。

※同一モデルの中でカバー色・文字色・ロゴデザインの異なるボールは性能・構造は同じですが、R&A公認リストには異なる種類として登録されています。「ワンボール条件」が適用される競技では、カバー色・文字色・ロゴデザインが同じボールをご使用ください。 ※1ダースに入っているボールナンバーの組み合わせはランダムとなっています。OWNネームサービスではボールナンバーをご指定いただくことが可能です。(2個箱・3個箱内のボールナンバーは同一のものが入っています)

OWN NAME SERVICE オウンネームサービス

お好きなマークやイラストがプリントできます。

ご注文はお近くのブリチストンゴルフ製品販売店で。

オウンネームサービスの詳細や注文書は当社HPでもご確認いただけます。▶



オウンネーム このマークの
ついてるボール
が対象商品です。

タイプ	Aタイプ	Bタイプ	Cタイプ	Dタイプ	おすすめタイプ
	マーク6色	マーク4色	マーク3色	文字のみ	ブリチストン オリジナルマーク
注文最小数	1品種 40ダース以上	1品種 10ダース以上	1品種 3ダース以上	1品種 1ダース以上	1品種 3ダース以上
デザイン・色数	マークデザイン自由 両面で合計6色まで	マークデザイン自由 両面で合計4色まで	マークデザイン自由 両面で合計3色まで	和文8書体、欧文10書体 当社標準書体から お選びください。P.33 1色のみ	各面当社オリジナルマーク からお選びください。P.32 両面で合計4色まで
可使用色	■当社標準色25色 P.34 ■特色2色 P.34 ■メタリック10色 P.35 ■お客様の指定色*	■当社標準色25色 P.34 ■特色2色 P.34 ■メタリック10色 P.35 ■お客様の指定色*	■当社標準色25色 P.34 ■特色2色 P.34 ■メタリック10色 P.35	■当社標準色25色 P.34 ■特色2色 P.34 ■メタリック10色 P.35	■当社標準色25色 P.34 ■特色2色 P.34 ■メタリック10色 P.35
プリントサイズ・位置・追加料金	直径20mm以内 ※片面の位置はどちらかお選びください。 ※両面(2カ所)プリントをご希望の場合、別途料金★が必要となります。	直径15mm以内 ※両面(2カ所)プリントをご希望の場合、別途料金★が必要となります。	直径15mm以内 ※両面(2カ所)プリントをご希望の場合、別途料金★が必要となります。	文字数・行数により自動的に決まります。 ※このマークの商品で2ダース以下のご注文の場合、別途料金★が必要となります。	サイズはマークにより異なります。P.34 ※両面(2カ所)プリントをご希望の場合、別途料金★が必要となります。
納期	新規既注文 数量(ダース) 標準納期 40~100 4週間 101~ 要問合せ	新規 数量(ダース) 標準納期 ~50 3週間 51~100 4週間 101~ 要問合せ 既注文 数量(ダース) 標準納期 ~50 2週間 51~100 3週間 101~ 要問合せ	新規既注文 数量(ダース) 標準納期 1~10 1週間※ 11~50 2週間 51~100 3週間 101~ 要問合せ ※ボールナンバー指定の場合は+3日となります。	新規既注文 数量(ダース) 標準納期 3~50 2週間 51~100 3週間 101~ 要問合せ	

★1ダースにつき¥550(税抜価格¥500)

お申込みのご注意

【ご注文単位】

- ご注文はダース単位となります。(半ダース箱の場合でも、ご注文はダース単位となります)

【色指定】

- A・Bタイプでお客様の指定色(DIC、PANTONE、TOYO INK)の場合は、必ずカラーチップを添付してください。(当社標準色の場合は不要)※お預かりしたカラーチップは返却できかねます。
- C・Dタイプは当社標準色25色+特色2色+メタリック10色からお選びください。

【マーク原稿】

- 清刷り原稿は、できるだけ大きなものをお願いします。(名刺・コピー・写真等の原稿は不可)
- データでのお持ち込みも可能です。(PDF・イラストレーター形式にて、CDかDVDにて店頭にお持ち込みください)
- 複雑なマークは、ご注文される前にご相談ください。なお、マークの内容によっては原稿を多少修正させていただくこともありますので、あらかじめご了承ください。

【ボールナンバー指定】

- ナンバー指定は、1ダースからお受けします。ただしオウンネームのオーダーがある場合は、オウンネームの注文単位に準じます。
- 半ダース箱の場合でも、ご注文はダース単位となります。
- オウンネーム無しの場合でも、ご注文は1ダースからとなります。
- ナンバー指定は2個箱・3個箱単位でご注文いただけます。
- 指定できるナンバーは、各対象商品ページをご参照ください。

No. 指定可
このマークの
ついてるボール
が対象商品です。

【納期】

- 標準納期は当社受注日計算で設定しております。(新規デザインの場合は、デザイン校了後の起算日となります)
- 季節・数量・品種・地域によっては、多少標準納期より遅れることがありますので、あらかじめご了承ください。
- 特色(金・銀・メタリックカラー)については標準納期+3日となります。

【その他】

- オウンネーム対象商品については、各商品ページをご参照ください。
- 生産上の都合でオウンネーム対応ができなくなる商品がありますので、あらかじめご了承ください。
- お客様が提出されるデザインは、第三者の肖像権、著作権、商標権、意匠権、その他の法的権利を何ら侵害していないものとみなし、権利者と争いが生じた場合も当社は一切その責任を負いません。
- デザイン内容が以下の事項に該当する場合は、お断りをさせていただく場合があります。①公序良俗に違反する恐れがあるもの ②重要な内容を含むもの ③特定の法人、団体、店舗および個人を誹謗中傷する内容 ④第三者のあらゆる権利を害するもの ⑤差別的もしくは他人に不快な印象を与えるようなもの ⑥その他、法律に抵触するもの、もしくは当社で不適当と判断したものです。
- 当サービスに従い表記されたデザインは、お客様の意向を反映したものであり、当社は関与していません。
- アライメントマークは公認登録が必要のため、マークの内容によってはご注文をお断りさせていただく場合があります。
- 指定色(DIC、PANTONE、TOYO INK)の場合は、必ずカラーチップを添付してください。お預かりしたカラーチップは返却できかねます。

ご注文はお近くのブリチストンゴルフ製品販売店で。

当社おすすめのマークデザインの中から好きなものをお選びいただけます。

オリジナルマーク 一覧

※下表のマークサイズは原寸とは多少異なります。

星座・アルファベットシリーズ全種類のデザインはこちら。
カタログ掲載以外のオリジナルマークもございます。

https://www.bs-golf.com/ball_own_name/type/mark.html



干支



星座



※星座・アルファベット・顔文字シリーズは
当社標準色25色+特色2色+
メタリックカラー10色のなかから
好きなお色に変更可能です。

動物



顔文字

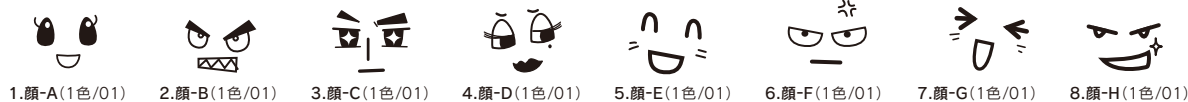

その他

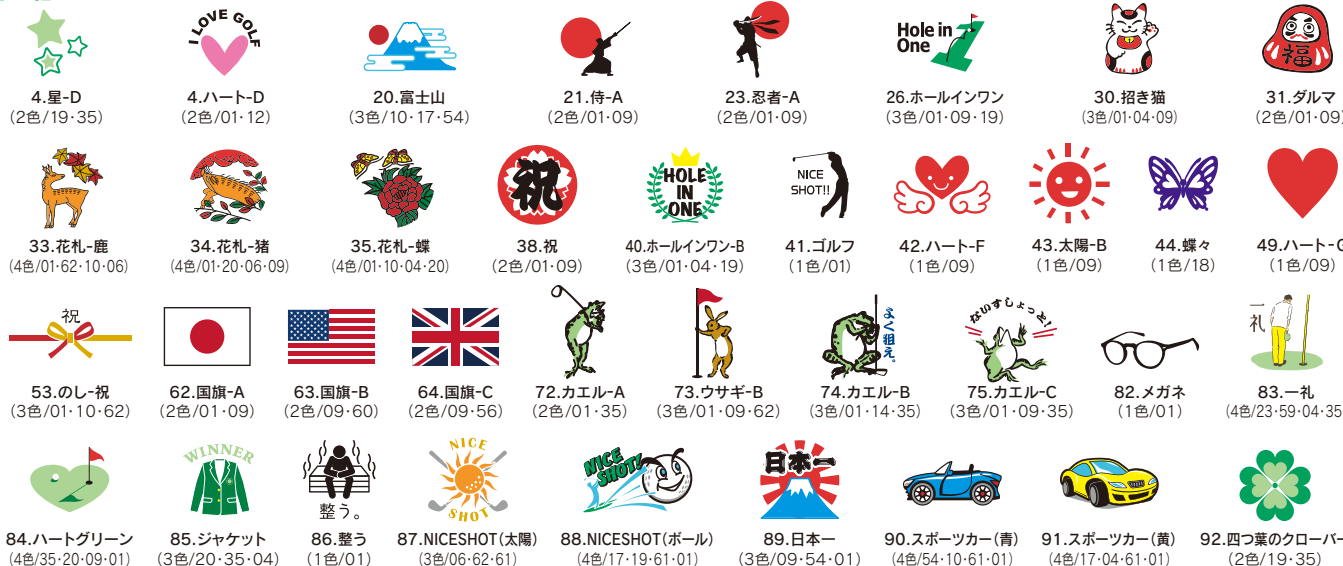

名入れ

当社指定フレームにお好きな名前や文字を入れてオリジナルデザインが作成できます。

※入力可能文字数・書体はフレームによって異なります。 ※色・サイズの変更はできません。 ※名入れフレームはホワイトのボールのみ対応可能。

【対象商品】 TOUR B X/XS、TOUR B JGR、フェイス、スーパーストレート



サンリオキャラクターOWNネームサービス プリチストンのゴルフボールにお好きなサンリオキャラクターをプリントできます。1ダースから注文できます。



キャラクターは1スリーブ(3個入り)ごとに指定できるので、1ダースで4種類のキャラクターを選ぶことができます。

1ダースにつきボール代とは別に¥550(税抜価格¥500)がかかります

※ホワイトのボールのみ対応可能。 ※ダース箱のみ対応可能。 ※両面対応、デザイン画の加工及び色、サイズの変更はできません。 ※納期は「おすすめタイプ」に準じます。

【対象ボール】 TOUR B X/XS、TOUR B JGR、フェイス、スーパーストレート

©2023 SANRIO CO.,LTD. APPROVAL NO.L636263

下記の書体から、好きなものをお選びいただけます。

標準書体 (Dタイプ)

	標準書体	文字オウネーム仕上り例 ※原寸とは多少異なります。	
1 ゴシック体 漢字・かな・カナ 英字・数字・記号	田中 鈴木 ABCDEFGHIJKLMNOPQRSTUVWXYZ あいうえ abcdefghijklmnopqrstuvwxyz カキクケ 1234567890 !"#\$%&'(),.	1行1文字/色62 	1行1~3文字/色53 
2 ゴシック斜体 漢字・かな・カナ 英字・数字・記号	田中 鈴木 ABCDEFGHIJKLMNOPQRSTUVWXYZ あいうえ abcdefghijklmnopqrstuvwxyz カキクケ 1234567890 !"#\$%&'(),.	1行2~4文字/色56 	1行4~6文字/色19 
3 ポップ体 漢字・かな・カナ 英字・数字・記号	田中 鈴木 ABCDEFGHIJKLMNOPQRSTUVWXYZ あいうえ abcdefghijklmnopqrstuvwxyz カキクケ 1234567890 !"#\$%&'(),.	1行9文字/色61 	1行13文字/色06 
4 江戸文字体 漢字・かな・カナ 英字・数字・記号	田中 鈴木 ABCDEFGHIJKLMNOPQRSTUVWXYZ あいうえ abcdefghijklmnopqrstuvwxyz カキクケ 1234567890 !"#\$%&'(),.	2行各行1文字/色20 	2行各行2~3文字/色18 
5 明朝体 漢字・かな・カナ 英字・数字・記号	田中 鈴木 ABCDEFGHIJKLMNOPQRSTUVWXYZ あいうえ abcdefghijklmnopqrstuvwxyz カキクケ 1234567890 !"#\$%&'(),.	1行13文字/色01 	2行各行4文字/色55 
6 行書体 漢字・かな・カナ 英字・数字・記号	田中 鈴木 ABCDEFGHIJKLMNOPQRSTUVWXYZ あいうえ abcdefghijklmnopqrstuvwxyz カキクケ 1234567890 !"#\$%&'(),.	2行各行9文字/色54 	2行各行10~12文字/色12 
7 筆記体 英字・数字・記号 ※大文字は1行につき2文字まで。	ABCDEFGHIJKLMNOP 2RSTUVWXYZ abcdefghijklmnopqrstuvwxyz 1234567890 !"#\$%&'(),.	1行10~12文字/色21 	2行各行7~9文字/色60 
8 花文字 英字・数字・記号 ※大文字は1行につき2文字まで。	ABCDEFGHIJKLMNOPQRSTUVWXYZ abcdefghijklmnopqrstuvwxyz 1234567890 !"#\$%&'(),.	1行10~12文字/色17 	3行各行7~9文字/色09 
9 太ゴシック体 漢字・かな・カナ 英字・数字・記号 ※文字によっては潰れが生じる可能性がございます。	田中 鈴木 ABCDEFGHIJKLMNOPQRSTUVWXYZ あいうえ abcdefghijklmnopqrstuvwxyz カキクケ 1234567890 !"#\$%&'(),.	3行各行1~3文字/色23 	3行各行7文字/色16 
10 太斜体 漢字・かな・カナ 英字・数字・記号 ※文字によっては潰れが生じる可能性がございます。	田中 鈴木 ABCDEFGHIJKLMNOPQRSTUVWXYZ あいうえ abcdefghijklmnopqrstuvwxyz カキクケ 1234567890 !"#\$%&'(),.	2行各行10~12文字/色22 	3行各行8文字/色21 

※当社標準の条件以外のご注文はお受けできませんので、ご了承ください。 ※上記書体は印刷物のため、実際の仕上がりと多少異なります。
 ※文字間のスペースは選択された文字内容・書体によって多少のばらつきがございます。

文字サイズ見本(Dタイプ)

※書体はすべて原寸表示です。

- 文字数(ブランク、句読点等は1文字となります。)
- 漢字・かな・カナと英字・数字・記号を併用して使用する場合、英字・数字・記号は半角になります。
- 2~3行の場合はセンター合わせとなります。
- 文字数、行数によって文字の大きさ・文字間のスペースは自動的に決まります。

	漢字・かな・カナ	英字・数字・記号
1行	10文字まで	13文字まで
2行	各行10文字、 20文字まで	各行12文字、 24文字まで
3行	各行10文字、 30文字まで	各行12文字、 36文字まで

和文	
1行 1文字	勝
1行 2~4文字	祝 還暦
1行 5~6文字	ゴルフ回和
1行 7文字	☆おめでとう☆
1行 8文字	ゴルフ始めます!!
1行 9文字	遊びに来てね♪(^_^)
1行 10文字	ブリヂストンスポーツ
2行各行 1文字まで	勝利
2行各行 4文字まで	ナイス ショット
2行各行 6文字まで	飛距離の壁を ブチやぶれ!!
2行各行 7文字まで	カップ目指して 飛んで行け-!!
2行各行 8文字まで	ご結婚おめでとう 仲良く☆幸せに
2行各行 9文字まで	第15回 ブリヂストンコンペ
2行各行 10文字まで	結婚10周年 これからも宜しくね♪
3行各行 6文字まで	ずっと前から 好きでした 花子より
3行各行 8文字まで	お父さん 体に気を付けて お仕事頑張っね
3行各行 9文字まで	退職記念 お世話になりました 社員一同
3行各行 10文字まで	今度一緒に ゴルフに行きましょ う楽しみにしています

欧文	
1行 1~3文字	WIN
1行 4~6文字	JOKER
1行 7~9文字	K.iiyama
1行 10~12文字	NICE SHOT!
1行 13文字	HappyBirthday
2行各行 1文字	W N
2行各行 2~3文字	GO WIN
2行各行 4~6文字	Happy Day
2行各行 7~9文字	I LOVE OKINAWA
2行各行 10~12文字	Happy 20th Anniversary!
3行各行 1~3文字	Yes I CAN
3行各行 7~9文字	Happy Wedding (*^v^*)/
3行各行 11~12文字	Happy 20th Anniversary! v(*_*)v

マークのサイズ

※マークデザイン自由

- マーク(ロゴ)データ(版下/清刷り)・指定色がある場合は色見本を必ず添付してください。
- 指定色(DIC、PANTONE、TOYO INK)の場合は、必ずカラーチップを添付してください。※お預かりしたカラーチップは返却できかねます。
- 当社標準色を使用する場合は色見本は不要です。

A・B・Cタイプ

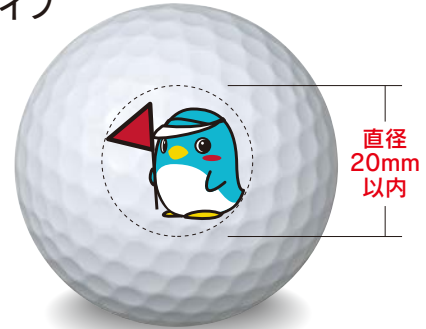

A・B・Cタイプ



※プリントイメージ(実寸)

標準色(全25色)

01 黒	04 黄	06 オレンジ	09 朱色	10 深紅
12 ピンク	13 青	14 紺	16 濃紺	17 水色
18 紫	19 緑	20 深緑	21 エメラルドグリーン	22 茶
23 こげ茶	35 黄緑	53 エンジ	54 ライトブルー	55 MDカラー
56 TNBカラー	59 ベージュ	60 AMBカラー	61 グレー	62 マスタード

特色(金・銀2色)

※特色指定の場合、標準納期+3日になります。

51 銀	52 金
------	------

※TOUR B X/XS、TOUR B JGR、ファイズ、スーパーストレート、エクストラソフトのイエロー・オレンジ・ピンクのプリント色は黒色のみとなります。デザインにより黒色でプリントをしても若干色目が変わることがあります。

※ボールカバーがパールホワイト、パールピンク、パールグリーンにプリントした場合、ホワイトにプリントした色目とは若干異なる場合がありますのでご了承ください。

※特色(金・銀・メタリックカラー)は標準色に比べ、プリントの耐久性が弱くなりますのでご了承ください。

※指定の色と出来上がりの色が印刷の都合上、若干異なる場合があります。

※04、59カラーは色目がうすいため、他の色と組み合わせてご使用することをおすすめします。

メタリックカラー(全10色)

※メタリックカラーは特色のため、標準納期+3日になります。



キラキラと輝く仕上がりのメタリックカラー10色をご用意。
輝きを際立たせるオリジナルマークのプリントもおすすめてです。
お好きな文字・デザインのプリントや、標準色との組み合わせも可能!

63 ブラックダイヤ	64 ピンクトルマリン	65 ルビー	66 ローズクォーツ	67 サンストーン
68 シトリン	69 トパーズ	70 アメジスト	71 エメラルド	72 サファイア

メタリックカラー専用オリジナルマーク



97. ピンに冠
(2色/09-69)



98. クローバー
(2色/20-68)



99. 星と月
(2色/68-72)



100. アイスクリム
(2色/62-64)



101. ネコ
(1色/70)



102. だるま
(1色/71)



103. 蝶
(1色/65)



104. 肉球
(1色/63)

対象ボール: TOUR B X/XS, TOUR B JGR, ファイズ, スーパーストレート, エクストラソフト

※ホワイトのボールのみ対応可能。 ※オリジナルマークの納期+3日/最小注文数は当社おすすめタイプに準じます。

【オリジナルパッケージ】会社の宣伝や、商品のPRに。パッケージもオリジナルでお作りします。

セミオーダー

1品種につき50ダースより(納期:約5週間)

箱の正面のみデザインできます。

※通常パッケージとは紙質が異なるため、色目が異なります。
※デザイン印刷位置は当社指定の位置になります。
印刷位置・パッケージ費用については、ショップの販売員にご確認ください。

【対象商品】TOUR B X/XS, TOUR B JGR, ファイズ



半ダース箱
(6球入り)

4個箱

ダース箱
(12球入り)

フルオーダー

1品種につき300ダースより(納期:約6週間)

箱の全面に企業名やロゴ、商品写真等をデザインできます。

※但し、記載必須事項がありますので下記「お申込みのご注意」をご確認ください。
※パッケージ費用については、ショップの販売員にご確認ください。

【対象商品】TOUR B X/XS, TOUR B JGR, ファイズ



半ダース箱
(6球入り)

ダース箱
(12球入り) ※4個箱もご注文いただけます。

⚠️お申込みのご注意

◎提出いただくデータ(版下)について

①画像データ

■写真を印刷する場合は200万画素以上(原寸で解像度300dpi以上)の高画質モードで撮影したデジタルデータの手配が基本となります。
※プリントされた写真現物等では作成ができない場合がございますのでご了承ください。

②マーク(ロゴ)データ(版下/清刷)

■清刷り原稿はできるだけ大きなものをご用意ください。
■名刺やコピーによる原稿では作成ができませんのでご了承ください。
■データでのお持ち込みも可能です。(PDF・イラストレーター形式にて、CDかDVDにて店頭にお持ち込みください)
■複雑なマークは事前にショップの販売員にご相談ください。
■マークの内容によっては、原稿を修正させていただくこともありますのでご了承ください。

◎ご注意

■お客様がご提出されるデザインは、第三者の肖像権、著作権、商標権、意匠権、その他の法的権利を何ら侵害していないものとみなし、権利者と争いが生じた場合も当社は一切その責任を負いません。

■デザイン内容が以下の事項に該当する場合は、お断りをさせていただく場合があります。

- ①公序良俗に違反する恐れがあるもの
 - ②猥褻な内容を含むもの
 - ③特定の法人、団体、店舗および個人を誹謗中傷する内容
 - ④第三者のあらゆる権利を害するもの
 - ⑤差別的もしくは他人に不快な印象を与えるようなもの
 - ⑥その他、法律に抵触するもの、もしくは当社で不適当と判断したもの。
- 当サービスに従い表記されたデザインは、お客様の意向を反映したものであり、当社は関与しておりません。

◎フルオーダーパッケージの記載必須事項

パッケージには当社として、次の記載必須事項がありますのでご了承ください。

①パッケージ表箱(下箱)

- 紙製容器包装の識別表示
- 製造元
- 当社ホームページURL
- 当社お客様コールセンター連絡先
- 原産国
- ルール適合球表示

②3個箱・2個箱

■お願い事項

自動車内や暖房器具の近くなど、極端に高温になる所に放置しないようにご注意ください。ボールの変形や性能低下を起す場合があります。

- 紙製容器包装の識別表示
- 製造元
- 当社ホームページURL
- 当社お客様コールセンター連絡先
- 原産国
- ボール構造
- ルール適合球表示

Shoes シューズ

この軽さは
武器になる。

最軽量



高い
グリップ力

※当社比(当社調べ)



イメージ

ゼロ・スパイク バイター ライト ZSP-BITER LIGHT

シューズの機能マーク説明

BOA® ※BOA®はBOA TECHNOLOGY社の登録商標です。

スパイク
レス

■ソール
スパイク(ソール)の種類を
表示しています。

ひも
タイプ

シューレース仕様を
表示しています。

防水

■防水機能
深さ4cmの水に浸け、2時間経過しても
シューズの内部に水の浸入がないものと
(社)日本ゴルフ用品協会にて定められて
います。その基準をクリアしたものです。

軽量

■軽量モデル(片足の重量)
メンズ/25.0cm・約400g以下
レディース/23.5cm・約350g以下
※商品重量表記はサンプル段階での重量を元に
しています。実際の重量と異なることがあります。

3E

■足入れ度合い
3E/やや余裕あり、
4E/大いに余裕あり、
を表示しています。

4E

ゼロ・スパイク バイター

ZSP-BITER series

軽量 裸足感覚の軽さを追求する軽量モデル

PRO あの「ゼロ・スパイク バイター ライト」がさらに軽く、
もっと高いグリップ力を搭載して登場。



WN



WS



BK

ZSP-BITER LIGHT

SHG350 ライトモデル オープン価格

- 甲材/人工皮革 底材/合成底(合成樹脂×合成ゴム)
- 24.5~28.0cm、29.0cm、3E
- 全3色: WN(白/紺)、WS(白/シルバー)、BK(黒)
- 約260g(26.5cm片足) 軽量
- スパイクレス
- セメント製法
- ベトナム製

※29.0cmはWN/WSにて展開

BOA スパイクレス 軽量 防水 3E

NEW 「ゼロ・スパイク バイター ライト」から
撥水加工ニットモデルが新登場。



BK



GM

ZSP-BITER LIGHT

SH2406 ニットモデル オープン価格

- 甲材/合成繊維×合成樹脂 底材/合成底(合成樹脂×合成ゴム)
- 25.0~28.0cm、3E
- 全2色: BK(黒)、GM(ガンメタリック)
- 約320g(26.5cm片足) 軽量
- スパイクレス
- セメント製法
- ベトナム製

[2024年6月発売予定]

スパイクレス 軽量 ひもタイプ 3E

高グリップ ブリヂストンのタイヤ技術を応用し、高グリップを実現したツアーモデル

PRO シリーズ史上最高のグリップ性能を実現。
いかなるシチュエーションでも安定したスイングを。



ZSP-BITER TOUR

SHG100 ツアーモデル オープン価格

- 甲材/人工皮革 底材/合成底(合成樹脂×合成ゴム)
- 24.5~28.0cm、3E
- 全3色:WK(白/黒)、BK(黒)、TR(トリコロール)
- 約500g(26.5cm片足)
- スパイクレス
- セメント製法
- ベトナム製

BOA® スパイクレス 防水 3E

PRO ツアーモデルのアウトソール設計を踏襲した天然皮革クラシックモデル。



ZSP-BITER TOUR

SHG190 ツアーモデル オープン価格

- 甲材/天然皮革 底材/ゴム底
- 24.5~27.0cm、28.0cm、3E
- 色:WH(白)
- 約500g(26.5cm片足)
- スパイクレス
- セメント製法
- ベトナム製

【在庫限り】

スパイクレス ひもタイプ 3E

幅広 横幅ゆったり設計

高いグリップ性能を搭載した4E幅広モデル。



WK

BK

TR

ZSP-BITER WIDE

SHG380 ワイドモデル オープン価格

- 甲材/人工皮革 底材/合成底(合成樹脂×合成ゴム)
- 24.5~27.0cm、28.0cm、4E
- 全3色:WK(白/黒)、BK(黒)、TR(トリコロール)
- 約385g(26.5cm片足) 軽量
- スパイクレス
- セメント製法
- ベトナム製

BOA

スパイクレス	軽量	防水	4E
--------	----	----	----

軽量 裸足感覚の軽さを追求する軽量レディスモデル

徹底した軽量化と高グリップアウトソール。
さらにフィット感を追求したクラシックスポーツモデル。



TR

WG

BP

ZSP-BITER LIGHT

SHG210 ゼロ・スパイク バイター ライト オープン価格

- 甲材/人工皮革 底材/合成底(合成樹脂×合成ゴム)
- 22.5~25.0cm、3E
- 全3色:TR(トリコロール)、WG(白/ゴールド)、BP(黒/ピンク)
- 約200g(22.5cm片足) 軽量
- スパイクレス
- セメント製法
- ベトナム製

BOA

スパイクレス	軽量	防水	3E
--------	----	----	----

Bags バッグ

ツアーシリーズ

NEW

PRO



CBG401 P.41
9.5型/4.5kg

NEW

PRO



CBG402 P.41
9.5型/3.6kg

NEW

PRO



CBG470 P.42
9.5型/4.7kg

NEW

軽量



CBG471 P.42
9.5型/2.9kg

軽量シリーズ

NEW

軽量



CBG422 P.43
9型/2.9kg

ユニセックス

軽量



CBG321 P.44
9型/1.9kg

ユニセックス

軽量



CBG322 P.44
9.5型/2.6kg

NEW

軽量



CBG423 P.44
9.5型/2.5kg

アーバンカジュアルモデル

NEW



CBG413 P.43
9.5型/3.3kg

レディスモデル

軽量



CBG251 P.45
8.5型/2.7kg

NEW

PRO

プロが使用するキャディバッグのツアーレプリカモデル。

CBG401 オープン価格

- 本体素材:合成皮革
- 4.5kg
- 全3色:WK(白/黒)、BK(黒)、NW(紺/白)
- 中国製(付属品含む)
- ※ネームタッグTGG110付
- ※3点式ショルダーベルト仕様
- [2024年2月発売予定]**



NEW

PRO

機能性に優れたツアースタンドモデル。

CBG402 オープン価格

- 本体素材:合成皮革×ポリエステル
- 3.6kg
- 全2色: BK(黒)、WK(白/黒)
- 中国製(付属品含む)
- ※ネームタッグTGG110付
- ※スタンド足留め用ファスナーカバー付
- [2024年2月発売予定]**



PRO

【CBG401、CBG402コーディネート】



BBG301 ポストンバッグ
オープン価格

- 本体素材:合成皮革×ポリエステル
- サイズ:L48×W24×H31cm
- 色: BK(黒)
- 中国製
- ※背面にシューズインポケットあり



BBG302 ポストンバッグ(2層式)
オープン価格

- 本体素材:合成皮革×ポリエステル
- サイズ:L48×W24×H33cm
- 色: BK(黒)
- 中国製
- ※2層式タイプでシューズや汚れ物等を分けて収納可能



HCG101 プロモデルヘッドカバー オープン価格

- 本体素材:合成皮革×アクリル
- 46:Dr、FW:3、5、7、9、Xマーク、UT:3、4、5、Xマーク
- 全2色: BK(黒)、WH(白)
- 中国製



NEW

PRO

メジャートーナメントのイメージを踏襲したキャディバッグシリーズ。

CBG470 オープン価格

- 本体素材:合成皮革
- 4.7kg
- 全3色:US、MS、BT
- 中国製(付属品含む)
- ※ネームタッグTGG370付
- ※3点式ショルダーベルト仕様

[MS:2024年3月/US、BT:5月発売予定]



MS/フード:緑

BT/フード:紺

背面

US/フード:白

NEW

軽量

CBG471 オープン価格

- 本体素材:ポリエステル×合成皮革
- 2.9kg(軽量)
- 全3色:BT、MS、US
- 中国製(付属品含む)
- ※ネームタッグTGG370付

[MS:2024年3月/US、BT:5月発売予定]



MS/フード:緑

US/フード:白

背面

BT/フード:紺

NEW

[CBG470、CBG471コーディネート]

HCG470 メジャーコレクションヘッドカバー
オープン価格

- 本体素材:アクリル
- 46:FW:3、5、7、Bマーク、UT:3、4、5、Bマーク
- 全3色:US、MS、BT
- 中国製

[MS:2024年3月/US、BT:5月発売予定]



NEW 洗練されたデザインと機能性を備えた、アーバンカジュアルモデル。

CBG413 オープン価格

- 本体素材: ポリエステル
- 3.3kg
- 全2色: NA(紺)、BK(黒)
- 中国製(付属品含む)

※オリジナルネームタグ付
【2024年2月発売予定】

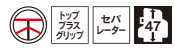

NEW 10色のカラーバリエーション豊富な、軽量ベーシックモデル。

軽量

CBG422 オープン価格

- 本体素材: 合成皮革×ポリエステル
- 2.9kg(軽量)
- 全10色: NW(紺/白)、WK(白/黒)、BK(黒)、TR(トリコロール)、RD(赤)、OR(オレンジ)、GR(緑)、TQ(ターコイズ)、YE(黄)、BB(黒/ブラック空)
- 中国製(付属品含む)

※ネームタグTGG111付
※フードは全色ポリエステル素材になります。
(サイド面中央Bマーク配置部分同素材)
【2024年3月発売予定】



2リットルの水よりも軽い! 1.9kg軽量のアルミフレームモデル。

軽量

ユニセックス

CBG321 オープン価格

- 本体素材: ポリエステル
- 1.9kg(軽量)
- 全4色: GE(グレー)、BK(黒)、TR(トリコロール)、RD(赤)
- 中国製(付属品含む)
- ※ネームタッグTGG310付

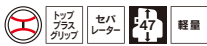

持ち運びに便利なハンドル機能付、軽量カジュアルモデル。

軽量

ユニセックス

CBG322 オープン価格

- 本体素材: 合成皮革
- 2.6kg(軽量)
- 全5色: TR(トリコロール)、CM(カモフラージュ)、BK(黒)、YE(黄)、BE(ベージュ)
- 中国製(付属品含む)
- ※ネームタッグTGG310付
- ※CM色(カモフラージュ)は限定カラーにつき、在庫がなくなり次第販売終了とさせていただきます。

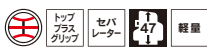

NEW 機能も充実した、大容量(口径)軽量スタンドバッグ!

軽量

CBG423 オープン価格

- 本体素材: ポリエステル
- 2.5kg(軽量)
- 全3色: WH(白)、BK(黒)、NA(紺)
- 中国製(付属品含む)
- ※ネームタッグTGG111付
- [2024年3月発売予定]



飽きのこないシンプルデザインの軽量レディースモデル。

軽量

CBG251 オープン価格

- 本体素材:合成皮革
- 2.7kg(軽量)
- 全2色:WH(白)、NA(紺)
- 中国製(付属品含む)
- ※ネームタッグTGG310付



NA/フード:紺



背面



WH/フード:白



BK

NA

背面



BK

NA

TCG320 トラベルカバー オープン価格

- 本体素材:ポリエステル
- 全2色:BK(黒)、NA(紺) ■中国製
- ※底なしタイプ(9.5型まで収納可)
- ※47インチ対応 ※送り状入れ付
- ※キャティバッグ胴回り140cmまで収納可
- ※収納ポケット付(ポケットダブル仕様)



ポケットダブル収納時

CCG220 セルフクラブスタンド オープン価格

- 本体素材:ポリエステル
- 全2色:BK(黒)、NA(紺) ■中国製
- ※ファスナーポケット、タオルホルダー付
- ※フードは付いておりません。
- ※クラブ5~6本収納可



TOUR B



BK

NA



RD

背面

CCG310 クラブケース オープン価格

- 本体素材:ポリエステル
- 47インチ対応
- 全2色:BK(黒)、NA(紺) ■中国製
- ※クラブ5~6本収納可

CCG011 クラブケース オープン価格

- 本体素材:ポリエステル
- 47インチ対応
- 色:RD(赤) ■中国製
- ※クラブ5~6本収納可
- 【在庫限り】



BK

NA

BBG370 ポストンバッグ オープン価格

- 本体素材: ポリエステル(コーデュラ®)
- サイズ: L50×W24×H30cm
- 全2色: BK(黒)、NA(紺) ■ベトナム製 ※背面にシューズインポケットあり



BK

NA

BBG371 トートバッグ オープン価格

- 本体素材: ポリエステル(コーデュラ®)
- サイズ: L39×W17×H38cm
- 全2色: BK(黒)、NA(紺) ■ベトナム製 ※背面にシューズインポケットあり



BK

NA

BBG372 バックパック オープン価格

- 本体素材: ポリエステル(コーデュラ®)
- サイズ: L36×W18×H50cm
- 全2色: BK(黒)、NA(紺) ■ベトナム製 ※内側にPCポケットあり



BK

NA

ACG370 ラウンドトートバッグ オープン価格

- 本体素材: ポリエステル(コーデュラ®)
- サイズ: L25×W10×H23cm
- 全2色: BK(黒)、NA(紺) ■ベトナム製



BK

NA

使用イメージ



フラップを開くとポケットやティー挿しがあります。



背面の面ファスナーでカートに取り付けることができます。

ACG371 ショルダーバッグ オープン価格

- 本体素材: ポリエステル(コーデュラ®)
- サイズ: L23×W9×H15cm
- 全2色: BK(黒)、NA(紺) ■ベトナム製 ※ショルダーバッグとカートポーチの2WAY仕様



BK

NA



サイドにティー挿し付

ACG372 ボールポーチ オープン価格

- 本体素材: ポリエステル(コーデュラ®)
- サイズ: L5×W5×H12cm
- 全2色: BK(黒)、NA(紺) ■ベトナム製
- ※ボール3個収納可 ※カラビナ付



BK

NA

SCG370 シューズケース オープン価格

- 本体素材: ポリエステル(コーデュラ®)
- サイズ: L21×W12×H33cm
- 全2色: BK(黒)、NA(紺) ■ベトナム製 ※29.0cmまで収納可





BBG220 ポストンバッグ オープン価格

- 本体素材:合成皮革
- サイズ:L48×W23×H30cm
- 全2色: BK(黒)、WH(白) ■中国製
- ※背面にシューズインポケットあり



BBG221 トートバッグ オープン価格

- 本体素材:合成皮革
- サイズ:L38×W17×H38cm
- 全2色: BK(黒)、WH(白) ■中国製
- ※背面にシューズインポケットあり



ACG220 ラウンドトートバッグ オープン価格

- 本体素材:合成皮革
- サイズ:L25×W13×H23.5cm
- 全2色: BK(黒)、WH(白) ■中国製
- ※ボトルポケット付



ボトルポケット



ACG221 ラウンドポーチ オープン価格

- 本体素材:合成皮革
- サイズ:L27×W15×H15cm
- 全2色: BK(黒)、WH(白) ■中国製



ACG222 カートポーチ オープン価格

- 本体素材:合成皮革
- サイズ:L24×W3×H12cm
- 全2色: BK(黒)、WH(白)
- 中国製



使用イメージ



ACG223 ラウンドポーチ オープン価格

- 本体素材:合成皮革
- サイズ:L25×W10×H16cm
- 全2色: BK(黒)、WH(白)
- 中国製



SCG220 シューズケース オープン価格

- 本体素材:合成皮革
- サイズ:L32×W2×H39cm
- 全2色: BK(黒)、WH(白)
- 中国製 ※29.0cmまで収納可



BK



WK

BBG111 ポストンバッグ オープン価格

- 本体素材:合成皮革
- サイズ:L48×W24×H30cm
- 全2色:BK(黒)、WK(白/黒)
- 中国製
- ※背面にシューズインポケットあり



WK

BBG520 ポストンバッグ オープン価格

- 本体素材:合成皮革
- サイズ:L48×W24×H30cm
- 色:WK(白/黒) ■中国製
- ※サイドにシューズインポケットあり
- 【在庫限り】

NEW



BK



WH

SCG411 シューズケース オープン価格

- 本体素材:合成皮革
- サイズ:L21×W12×H33cm
- 全2色:BK(黒)、WH(白)
- 中国製
- ※29.0cmまで収納可
- 【2024年3月発売予定】



WK

SCG820 シューズケース オープン価格

- 本体素材:合成皮革
- サイズ:L21×W12×H33cm
- 色:WK(白/黒)
- 中国製
- ※28.0cmまで収納可
- 【在庫限り】

TOUR B



BK



WK

SCG520 シューズケース オープン価格

- 本体素材:合成皮革
- サイズ:L21×W12×H33cm
- 全2色:BK(黒)、WK(白/黒) ■中国製
- ※28.0cmまで収納可
- 【在庫限り】



BK (UT)

BK (FW)

BK (46)

HCG820 ヘッドカバー オープン価格

- 本体素材:合成皮革
- 46:Dr、FW:3、5、7、9、Bマーク、UT:3、4、5、Bマーク
- 色:BK(黒)
- 中国製
- ※マグネットタイプ



FWドライバー番手表示器



UTドライバー番手表示器



460 200 120
46 FW UT



BK



RD

ICG220 アイアンカバー オープン価格

- 本体素材:アクリル×ポリエステル
- サイズ:L22×W4×H20cm
- 全2色:BK(黒)、RD(赤) ■中国製
- ※伸縮素材使用

NEW



WH

PCG411 パターカバー オープン価格

- 本体素材:合成皮革
- 色:WH(白)
- ※ピンタイプからハーフマレットタイプまで対応可
- ※マグネットタイプ
- 【2024年3月発売予定】





WH



MS

US

BT

TGG110 ネームタッグ
¥1,320(税抜価格¥1,200)

- 本体素材:アクリル ■裏面:黒
- 全2色:WH(白) ■中国製

TGG370 ネームタッグ
¥1,320(税抜価格¥1,200)

- 本体素材:アクリル ■裏面:黒
- 全3色:MS、US、BT ■中国製



TGG310 ネームタッグ
¥1,320(税抜価格¥1,200)

- 本体素材:アクリル
- 裏面:黒
- 中国製



TGG111 ネームタッグ
¥1,320(税抜価格¥1,200)

- 本体素材:アクリル
- 裏面:黒
- 中国製



TGG010 ネームタッグ
¥1,320(税抜価格¥1,200)

- 本体素材:アクリル
 - 裏面:黒
 - 中国製
- 【在庫限り】**

TOUR B

キャディバッグの機能マーク説明

セパレーター ■口枠仕切り・セパレーター
クラブごとに独立して収納できるオリジナルデザインなど、機能的な口枠仕切りやセパレーターを搭載しています。セパレーターが付いている口枠の仕切り枠は、マーク上に赤色で表示されています。

9.5型

型	8	8.5	9	9.5
外周 (cm)	62 65	66 69	70 73	74 77

オウネーム ■オウネーム可能
キャディバッグは前袋に刺しゅうのオウネームができます。当社指定書体(活字体・筆記体・漢字)のみ、納期は45日です。(費用別途)

軽量 ■軽量モデル
当社では3kg以下を軽量モデルと規定しています。

長さ(インチ)
表示してあるシャフト長のクラブを収納できます。

ダブルショルダーベルト
両肩で担げるダブルショルダーベルトは、セルフプレー時に便利です。

ヘッドカバー容積
ヘッドカバーの対応可能な大きさを示します。
(ヘッドの形状によっては入りにくい場合もあります。ご了承ください。)

バターカバータイプ
バターカバーの対応可能な形状を示します。

トッププラスグリップ®
キャディバッグの持ち運び、車のトランクからの取り出し、プレー時のキャディバッグ持ち上げに便利です。(商標登録済)

グローブホルダー機能
本体上部に取り付けた面ファスナーは、グローブホルダーとして利用できます。

ボトル収納差し込みポケット

オウネーム可能キャディバッグ

オウネーム代別途

刺しゅう指定位置
前ポケットのみ、刺しゅういたします。(場所、バランス等は当社にお任せください)
※CBG423はサイドポケットも刺しゅう可能です。

オウネーム このマークが目印です。

刺しゅう書体例 ※当社仕様の書体のみ

標準納期: 45日

- 日本語(漢字、かな、カナ/句読点を含む最大7文字まで)
- アルファベット(筆記体、ブロック体/句読点を含む最大11文字まで)

漢字: 小島正人
筆記体: M. Kojima
ブロック体: M.KOJIMA



※カタログ印刷もしくはお使いのモニター設定の都合上、ご指定のオウネーム文字色と仕上がりの色が異なる場合があります。予めご了承ください。 ※詳しくはショップの販売員にお問い合わせください。

※掲載内容は2024年1月のものであり、予告なく変更・生産を中止する場合があります。

Gloves グローブ

メンズモデル

PRO



TOUR PREMIUM
GLG10 P.51
天然皮革

PRO



TOUR GLOVE
GLG12/13 P.51
人工皮革/右手あり

PRO



TOUR NANO
GLG19 P.51
合成繊維、合成皮革

メンズモデル



ULTRA GRIP
GLG25/26 P.52
人工皮革、合成皮革/右手あり



ULTRA GRIP COOL
GLGS31 P.52
合成皮革、合成繊維/レディスサイズあり



STRONG DUAL
GLG21/21R P.52
合成皮革/右手あり

NEW



SOFT GRIP
GL2404/J4 P.53
合成皮革/ジュニアサイズあり

レディスモデル



ULTRA GRIP LADY
GLG27L/27B P.53
人工皮革、合成皮革/両手あり



FIT LADY
GLG28L/28B P.53
合成皮革/両手あり

グローブの機能マーク説明

関節部が伸びる「ストレッチ素材」



W-FitStretch機能

中指から小指のマチ部分にストレッチ素材を採用し、フィット感と通気性を向上。

ホールド感とフィット感を高める独自製法



クロスカット®

手の甲のアジャスト部分を斜めに裁断し、ホールド感とフィット感を向上。



クロスカットα®

帯状に配置した異素材を引っ張る構造でクロスカット®の機能をさらに向上。

※ショートスベック・特注サイズ展開表

品番	WH			BK	
	レギュラー (21~26cm)	ショートスベック (S1~S6)	特注サイズ (18,19,20,27,28cm)	レギュラー (21~26cm)	ショートスベック (S1~S6)
GLG12	○	○	○	○	○
GLG13(右手用)	○	-	-	○	-

※ショートスベック(S1~S6)展開表

品番	WB	WS	BR
GLG25	○	○	-

* 特注サイズ: 18cm、19cm、20cm、27cm、28cm(受注生産品のため、納品までお時間をいただく場合がございます) * ショートスベック: 通常サイズよりも指先が約5mm短め(サイズ表記S1~S6)

PRO

TOUR PREMIUM

厳選した天然皮革を使用したツアーモデル。



WH



GLG10 オープン価格

- 天然皮革(羊革)
- サイズ:21~26cm
- 色:WH(白)
- インドネシア製



PRO

TOUR GLOVE

手入れ感向上。「素手感覚のフィット感」を追求したツアーモデル。



WH

[GLG12]

[GLG13(右用手)]



BK



WH



BK



GLG12/GLG13[右用手] オープン価格

- 人工皮革「クラリーノ®(ソフリナム®)」
- サイズ:21~26cm ■全2色:WH(白)、BK(黒) ■ベトナム製
- ※ショートスベック、特注サイズもラインアップ。
- ※「クラリーノ」「ソフリナム」は株式会社クラレの登録商標です。



PRO

TOUR NANO

ナノフロント®で雨にも強いグリップ力のツアーモデル。



WH



GLG19 オープン価格

- 合成繊維、合成皮革
- サイズ:21~26cm
- 色:WH(白)
- インドネシア製/ミャンマー製
- ※「ナノフロント」は帝人フロンティア株式会社の登録商標です。
- ※原産国についてはパッケージにてご確認ください。
- ※複数の原産国で生産している商品についても、当社同一基準にて管理しております。



ULTRA GRIP

シリコンの力で強カグリップ。



【GLG25】

【GLG26(右手用)】



WS

BR

WB



GLG25/GLG26〔右手用〕 オープン価格

- 人工皮革「クラリーノ®」、合成皮革
 - サイズ:21~26cm
 - 全3色:WB(白/青)、WS(白/シルバー)、BR(黒/赤) ■ベトナム製
- ※ショートスベックもラインアップ。 ※GLG26(右手用)はWB(白/青)のみ。
※「クラリーノ」は株式会社クラレの登録商標です。



SPRING/SUMMER

ULTRA GRIP COOL

ULTRA GRIPに夏用グローブ登場。シリコンの力で強カグリップ。



WH



GLGS31 オープン価格

- 合成皮革、合成繊維
 - サイズ:18~26cm
 - 色:WH(白)
 - ベトナム製
- ※レディースサイズ対応
※SPRING/SUMMERは春夏季限定商品につき
在庫がなくなり次第、販売終了とさせていただきます。
【在庫限り】



STRONG DUAL

2層構造の厚みでしっかり握れる。



WR

【GLG21】

【GLG21R(右手用)】



BK

WR



GLG21/GLG21R〔右手用〕 オープン価格

- 合成皮革
 - サイズ:21~26cm
 - 全2色:WR(白/赤)、BK(黒) ■ベトナム製
- ※GLG21R(右手用)はWR(白/赤)のみ。



NEW SOFT GRIP

日本製生地使用。柔らかい風合いと優れたフィット性。



GL2404/GL24J4 [ジュニア用] オープン価格

- 合成皮革
- サイズ: GL2404/21~26cm, GL24J4(ジュニア用)/15~17cm
- 全2色: WH(白)、BK(黒) ■インドネシア製
- ※GL24J4(ジュニア用)はWH(白)のみ。

[2024年3月発売予定]



レディス **ULTRA GRIP LADY**

星柄シリコンプリントで強力グリップ。



GLG27L [左手用] オープン価格
GLG27B [両手用] オープン価格

- 人工皮革「クラリーノ®」、合成皮革
- サイズ: 18~21cm
- 全2色: WP(白/ピンク)、WN(白/ネイビー)
- ベトナム製

※「クラリーノ」は株式会社クラレの登録商標です。



星柄シリコンプリント



レディス **FIT LADY**

優れたフィット感とグリップ力で快適なプレーをサポート。



GLG28L [左手用] オープン価格
GLG28B [両手用] オープン価格

- 合成皮革
- サイズ: 18~21cm
- 全2色: WP(白/ピンク)、BK(黒)
- インドネシア製/ミャンマー製
- ※原産国についてはパッケージにてご確認ください。
- ※複数の原産国で生産している商品についても、当社同一基準にて管理しております。



手のひらエンボス加工



NEW 進化し続ける本気の「撥水力」^{スイジン}「水神」
納得の伸縮性で動きやすいレインウェア。

水神



ムレをおさえる
ベンチレーション(背中面)

袖着脱(長袖・半袖)

もたつき防止
(ウエスト調整・裾スピンドル)

貫通ポケット※1
(パンツ右サイド部分)

股下長さ調整
(3段階ボタン式・裾面ファスナー)

裾ファスナー・インナーゲーター

雨や泥の侵入を抑制

雨の侵入を防ぐ(比翼)

フルシームテープ加工で防水

ストレッチ



84G01/84G03は
収納袋付
※収納袋はすべてBK(黒)になります。
※収納袋はブルゾンの襟ネーム部分に取り付けてあります。

初期耐水圧30,000mm
透湿度22,000g/m²/24h

84G01 レインブルゾン
¥16,500(税抜価格¥15,000)
■サイズ:S、M、L、LL、3L ■全4色:TQ(ターコイズ)、WH(白)、BK(黒)、KH(カーキ)
■ミャンマー製(付属品含む) ※収納袋付
【2024年4月発売予定】

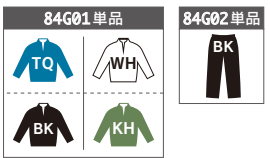

84G02 レインパンツ
¥15,400(税抜価格¥14,000)
■サイズ:S、M、L、LL、3L
■色:BK(黒) ■ミャンマー製
【2024年4月発売予定】



84G03
レインブルゾン・レインパンツ(上下セット)
¥31,900(税抜価格¥29,000)
■サイズ:S、M、L、LL、3L
(ブルゾン) ■表地:ナイロン100%(ポリウレタンラミネート加工) 裏地:ポリエステル100%
■全4色:TQ(ターコイズ)、WH(白)、BK(黒)、KH(カーキ)
(パンツ) ■表地:ナイロン100%(ポリウレタンラミネート加工) 裏地:ポリエステル100%
ゲーター布:ポリエステル100%(ポリウレタンコーティング加工) ■色:BK(黒)
■ミャンマー製(付属品含む) ※収納袋付
【2024年4月発売予定】

※1 レインウェアの下に着用しているボトムスのポケットを利用できるように貫通させた仕様です。
※サイズ表はP.55に記載しております。

CPG24S ツバの先端が折れ曲り、パattering時などにも雨の滴りを抑制。

CPG24T、CPG24W ツバ端ワイヤー入りで、ツバの形を変形させ、様々なシーンで雨の滴りを抑制。

CPG24U キャップ・ハットの後ろ部に装着し、首からの雨を浸入しにくくする。

水神

ベンチレーション付で、雨の日でも蒸れにくい。

NEW **レインキャップ**

CPG24S ¥4,730(税抜価格¥4,300)
■フリーサイズ(約56~59cm) ■本体:ナイロン100%(ポリウレタンラミネート加工)、裏地:ポリエステル100% ■全2色:BK(黒)、WH(白) ■中国製 【2024年4月発売予定】

8cm **面**
スリム **ファスナー**

初期耐水圧30,000mm

NEW **レインハット**

CPG24T ¥5,940(税抜価格¥5,400)
■フリーサイズ(約56~59cm)
■本体:ナイロン100%(ポリウレタンラミネート加工)、裏地:ポリエステル100% ■全2色:BK(黒)、WH(白)
■中国製 ※サイズ調整機能付 【2024年4月発売予定】

初期耐水圧30,000mm

NEW **レインネックガード**

CPG24U ¥1,760(税抜価格¥1,600)
■フリーサイズ
■本体:ナイロン100%(ポリウレタンラミネート加工)
■全2色:BK(黒)、WH(白) ■中国製
※CPG24S、24T、24Wに装着可能 【2024年4月発売予定】

初期耐水圧30,000mm

NEW レディス

進化し続ける本気の「撥水力」<水神>
納得の伸縮性で動きやすいレディスレインウェア。

水神



84G55 レインブルゾン・レインパンツ(上下セット)
¥31,900(税抜価格¥29,000)

- サイズ:M、L、LL
- (ブルゾン) ■表地:ナイロン100%(ポリウレタンラミネート加工)
裏地:ポリエステル100% ■全2色:SP(スモーキーピンク)、BK(黒)
- (パンツ) ■表地:ナイロン100%(ポリウレタンラミネート加工)
裏地:ポリエステル100%
- ゲーター布:ポリエステル100%(ポリウレタンコーティング加工) ■色:BK(黒)
- ミャンマー製(付属品含む) ※収納袋付

※機能の詳細はP.54をご確認ください。
【2024年4月発売予定】

初期耐水圧30,000mm
透湿度22,000g/m²/24h

NEW

レインハット



CPG24W
¥5,940(税抜価格¥5,400)

- フリーサイズ(約55~58cm)
- 本体:ナイロン100%(ポリウレタンラミネート加工) 裏地:ポリエステル100%
- 色:BK(黒) ■中国製
- ※サイズ調整機能付
- ※機能の詳細はP.54をご確認ください。

【2024年4月発売予定】

初期耐水圧30,000mm

NEW

お求めやすい価格ながらも快適機能を備えた
ブリヂストンゴルフレインウェア。



84G41 レインブルゾン
¥5,830(税抜価格¥5,300)

84G42 レインパンツ
¥5,170(税抜価格¥4,700)

- サイズ:M、L、LL、3L
- (ブルゾン) ■表地:ポリエステル100%(ポリウレタンラミネート加工)
裏地:ポリエステル100%
- (パンツ) ■ポリエステル100%(ポリウレタンラミネート加工)
- 全3色:SG(シルバークレー)、BK(黒)、NA(紺)
- 中国製(付属品含む)

※レインパンツは貫通ポケット仕様
【2024年3月発売予定】

初期耐水圧11,000mm
透湿度11,000g/m²/24h

収納袋(84G41のみ)
※収納袋はすべてBK(黒)になります。
(ブルゾン右ポケット内にあります)

NEW

レインキャップ



CPG24V
¥3,300(税抜価格¥3,000)

- フリーサイズ(約56~59cm)
- 表地:ポリエステル100%(ポリウレタンラミネート加工) 裏地:ポリエステル100%
- 全3色:SG(シルバークレー)、BK(黒)、NA(紺)
- 中国製 ※縫製部シームテープ加工

【2024年3月発売予定】

初期耐水圧11,000mm
透湿度11,000g/m²/24h

8cm
フェイス

NEW

レディス

お求めやすい価格ながらも快適機能を備えた
ブリヂストンゴルフレディスレインウェア。



84G51 レインブルゾン・レインパンツ(上下セット)
¥11,000(税抜価格¥10,000)

- サイズ:M、L、LL
- (ブルゾン) ■表地:ポリエステル100%(ポリウレタンラミネート加工)
裏地:ポリエステル100%
- (パンツ) ■ポリエステル100%(ポリウレタンラミネート加工)
- 全2色:PK(上:ピンク 下:紺)、NA(上:紺 下:紺)
- 中国製(付属品含む)

※レインパンツは貫通ポケット仕様
【2024年3月発売予定】

初期耐水圧11,000mm
透湿度11,000g/m²/24h

レインウェア サイズ ※84G41、42はSサイズの展開はありません。 【単位:cm】

サイズ	S	M	L	LL	3L
身長	155 - 165	165 - 175	175 - 185	175 - 185	175 - 185
チエスト(胸囲)	80 - 88	88 - 96	96 - 104	104 - 112	110 - 118
ウエスト(胸囲)	70 - 76	76 - 82	82 - 88	88 - 94	94 - 100

※股下は商品の仕上がり寸法となります。 ※84G42はSサイズの展開はありません。

股下	74	77	80	83	86
----	----	----	----	----	----

レインウェア サイズ(レディス) 【単位:cm】

サイズ	M	L	LL
身長	156 - 162	160 - 166	164 - 170
バスト(胸囲)	79 - 87	86 - 94	93 - 101
ウエスト(胸囲)	62 - 68	66 - 72	70 - 76

※股下は商品の仕上がり寸法となります。

股下	77	80	81
----	----	----	----

NEW

コーディネートしやすい
シンプルなデザインのVネックセーター。



54G01B Vネックセーター

¥10,890(税抜価格¥9,900)

- サイズ:SS※、S、M、L、LL、3L
- ポリエステル100%
- 全3色:WH(白)、BK(黒)、NA(紺)
- 中国製

[2024年2月発売予定]

WH

BK

NA

洗濯機で
洗えます
(少く量)

オウン
ネーム

豊富なカラー・サイズバリエーション!
MADE IN JAPAN品質の半袖ポロシャツ。



50G01A 半袖ポロシャツ

¥7,480(税抜価格¥6,800)

- サイズ:SS※、S、M、L、LL、3L
- ポリエステル100%
- 全9色:CO(コーポレート)、PK(ピンク)、YE(黄)、BK(黒)、WH(白)、NA(紺)、TQ(ターコイズ)、RD(赤)、OR(オレンジ)
- 日本製

CO

PK

YE

BK

WH

NA

TQ

RD

OR



左胸刺しゅう

吸汗
速乾

UV
カット

オウン
ネーム

豊富なカラー・サイズバリエーション!
MADE IN JAPAN品質の半袖ボタンダウンシャツ。



50G02A 半袖ボタンダウンシャツ

¥8,250(税抜価格¥7,500)

- サイズ:S、M、L、LL、3L
- ポリエステル100%
- 全8色:YE(黄)、WH(白)、BK(黒)、PK(ピンク)、NA(紺)、TQ(ターコイズ)、RD(赤)、OR(オレンジ)
- 日本製

YE

WH

BK

PK

NA

TQ

RD

OR



左胸刺しゅう

吸汗
速乾

UV
カット

オウン
ネーム

セーター・シャツ サイズ

※SSサイズはレディース仕様。
当社のレディースシャツMサイズと同等サイズになります。

サイズ	SS※	S	M	L	LL	3L
身長	156 - 162	155 - 165	165 - 175	175 - 185	175 - 185	175 - 185
チェスト(胸囲)	79 - 87	80 - 88	88 - 96	96 - 104	104 - 112	110 - 118

[単位:cm]



53G01K ノータックパンツ

¥9,900(税抜価格¥9,000)

- サイズ:73、76、79、82、85、88、92、96、100
- 複合繊維(ポリエステル)60%、ポリエステル40%
- 全3色:WH(白)、BK(黒)、NA(紺) ■ベトナム製
- ※ウエストストレッチ機能

WH

BK

NA



右後ポケット下
転写

撥水

防透

UV
カット

4Way
ストレッチ

※掲載内容は2024年1月のものであり、予告なく変更・生産を中止する場合があります。

NEW PRO



CPG24A プロモデルキャップ ¥4,070 (税抜価格¥3,700)

- サイズ: S(約53~55cm, WK/BKのみ)、フリーサイズ(約56~59cm)、LL(約60~63cm, WK/WN/WB/BK/NA/TRのみ) ■ポリエステル100%
- 全10色: WK(白/黒)、WN(白/紺)、WB(白/青)、BK(黒)、NA(紺)、BL(青)、RD(赤)、CG(チャコールグレー)、BG(ブルーグレー)、TR(トリコロール) ■中国製
- ※左サイド: BRIDGESTONE GOLFロゴ、右ツバ: TOUR B X/XSロゴ、後ろサイド: Bマーク 【2024年2月発売予定】



NEW PRO



CPG24B プロモデルバイザー ¥3,740 (税抜価格¥3,400)

- フリーサイズ(約56~59cm) ■ポリエステル100%
- 全8色: NA(紺)、WK(白/黒)、WN(白/紺)、WB(白/青)、BK(黒)、BL(青)、RD(赤)、TR(トリコロール) ■中国製
- ※左サイド: BRIDGESTONE GOLFロゴ、右ツバ: TOUR B X/XSロゴ、後ろサイド: Bマーク ※撥水生地使用 【2024年2月発売予定】



NEW



CPB24A ULTICOREキャップ ¥4,730 (税抜価格¥4,300)

- フリーサイズ(約56~59cm) ■ポリエステル100%
- 全2色: BK(黒)、WH(白)
- 中国製
- 【2024年2月発売予定】



PRO



CPG313 プロモデルキャップ ¥3,410 (税抜価格¥3,100)

- フリーサイズ(約56~59cm) ■綿100%
- 全7色: WN(白/紺)、WK(白/黒)、BK(黒)、NA(紺)、WR(白/赤)、GE(グレー)、BE(ベージュ)
- ベトナム製



PRO



CPG314 プロモデルハーフメッシュキャップ ¥3,190 (税抜価格¥2,900)

- フリーサイズ(約56~59cm)
- 正面・ツバ: 綿100% 後部: ポリエステル82%、ナイロン18%
- 全4色: TR(トリコロール)、WH(白)、BK(黒)、NA(紺)、BL(青)
- ベトナム製



PRO



CPG316 プロモデルデザインキャップ ¥4,070 (税抜価格¥3,700)

- フリーサイズ(約56~59cm)
- 綿54%、ポリエステル46%
- 全4色: GE(グレー)、WH(白)、BK(黒)、NA(紺)
- 中国製



CPG315 ¥2,640 (税抜価格¥2,400)

- フリーサイズ(約56~59cm)
- 綿100%
- 全4色: NA(紺)、WH(白)、BK(黒)、GE(グレー)
- ベトナム製



PRO ユニセックス



HAG311 ユニセックスハット ¥4,950 (税抜価格¥4,500)

- フリーサイズ(約59.5~60.5cm)
- ポリエステル100%
- 全3色: KB(カーキベージュ)、WH(白)、SA(サックス)
- ベトナム製 ※サイズ調整機能付き



SOG331 ¥1,100 (税抜価格¥1,000)

- フリーサイズ(25~27cm)
- ポリエステル、綿、ナイロン、ポリウレタン
- 全3色: BK(黒)、GE(グレー)、WH(白)
- 中国製 ※レギュラー丈



3Dソックス エキスパート

ふくらはぎ・足裏のダブルXのチカラでしっかりサポート

- ① 筋肉のブレを抑え負担を軽減、パフォーマンスを向上させる効果を追求。
- ② Xの幅を太めに設定することで、スイング時の安定性をはかり、ブレにくさを追求。
- ③ 母指球・小指球・かかとにクッション性を持たせ、3点で支えることで快適な歩行とスイングをサポート。
- ④ 特許技術*である土踏まずをサポートする編み方を採用。さらに足裏のX形状を太めに設定し、土踏まずの中心部分から包み込むように支え、土踏まずのアーチ形状保持をサポート。
- ⑤ つま先をせりあげる設計により、歩行・ラウンドのしやすさを追求。

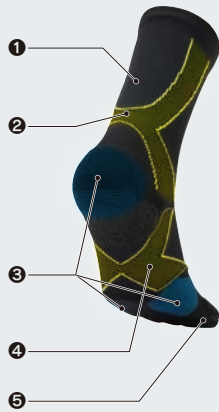

※画像はSOG311

※特許第5057012
※コーマ(株)特許採用

HYPERSOX
(ハイパーソックス)



袋入り

SOG311 3Dソックスエキスパート ¥2,860(税抜価格¥2,600)

- フリーサイズ(25~27cm) ■ナイロン、ポリエステル、綿、アクリル、ポリウレタン
- 全3色: BK(黒)、GE(グレー)、WH(白) ■日本製
- ※左右あり ※レギュラー丈 ※抗菌防臭素材使用(つま先・かかと)

HYPERSOX
(ハイパーソックス)



袋入り

SOG312 3Dソックスエキスパート(ロング) ¥2,860(税抜価格¥2,600)

- フリーサイズ(25~27cm) ■ポリエステル、ナイロン、綿、アクリル、ポリウレタン
- 全3色: BK(黒)、GE(グレー)、WH(白) ■日本製
- ※左右あり ※ハイソックス丈 ※抗菌防臭素材使用(つま先・かかと)

3Dソックス ベーシック

足裏をシングルXのチカラでしっかりサポート

- ① パイル生地(内面)を編み込み、クッション性を持たせることによりシューズとのあたりを軽減。
- ② 母指球・小指球・かかとにクッション性を持たせ、3点で支えることで快適な歩行とスイングをサポート。
- ③ 特許技術*である土踏まずをサポートする編み方を採用。さらに足裏のX形状を太めに設定し、土踏まずの中心部分から包み込むように支え、土踏まずのアーチ形状保持をサポート。
- ④ つま先をせりあげる設計により、歩行・ラウンドのしやすさを追求。

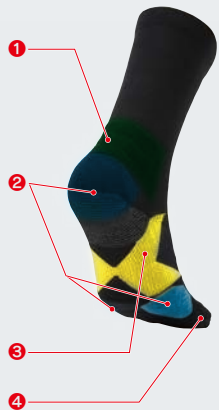

※画像はSOG313

※特許第5057012
※コーマ(株)特許採用

HYPERSOX
(ハイパーソックス)



袋入り

SOG313 3Dソックスベーシック ¥1,760(税抜価格¥1,600)

- フリーサイズ(25~27cm) ■綿、アクリル、ナイロン、ポリエステル、ポリウレタン
- 全4色: BK(黒)、GE(グレー)、WH(白)、NA(紺) ■日本製
- ※左右あり ※レギュラー丈 ※アキレス腱保護パイル

抗菌防臭
素材使用

HYPERSOX
(ハイパーソックス)



袋入り

SOG314 3Dソックスベーシック 5本指タイプ ¥2,420(税抜価格¥2,200)

- フリーサイズ(25~27cm) ■ナイロン、綿、アクリル、ポリエステル、ポリウレタン
- 全3色: BK(黒)、GE(グレー)、WH(白) ■日本製
- ※左右あり ※レギュラー丈 ※5本指ソックス ※アキレス腱保護パイル

抗菌防臭
素材使用

3Dソックス ベーシック

足裏をシングルXのチカラでしっかりサポート

- 1 足首にサポートを入れ、スイング時のブレにくさを追求。(SOG315・316のみ)
- 2 母指球・小指球・かかとにクッション性を持たせ、3点で支えることで快適な歩行とスイングをサポート。
- 3 特許技術[®]である土踏まずをサポートする編み方を採用。さらに足裏のX形状を太めに設定し、土踏まずの中心部分から包み込むように支え、土踏まずのアーチ形状保持をサポート。
- 4 つま先をせりあげる設計により、歩行・ラウンドのしやすさを追求。



※特許第5057012 ※コマ(株)特許採用

※画像はSOG315

NEW

HYPERSOX
(ハイパーソックス)



BK

GE

WH



袋入り

SOG419 3Dソックスベーシック ¥1,540(税抜価格¥1,400)

- フリーサイズ(25~27cm) ■綿、アクリル、ナイロン、ポリエステル、ポリウレタン
- 全3色: BK(黒)、GE(グレー)、WH(白) ■日本製
- ※左右あり ※スニーカーイン丈 **【2024年2月発売予定】**

抗菌防臭
素材使用

HYPERSOX
(ハイパーソックス)



BK

GE

WH

NA



袋入り

SOG315 3Dソックスベーシック ¥1,430(税抜価格¥1,300)

- フリーサイズ(25~27cm) ■綿、アクリル、ナイロン、ポリエステル、ポリウレタン
- 全4色: BK(黒)、GE(グレー)、WH(白)、NA(紺) ■日本製
- ※左右あり ※アングル丈

抗菌防臭
素材使用

HYPERSOX
(ハイパーソックス)



BK

GE

WH



袋入り

SOG316 3Dソックスベーシック 5本指タイプ ¥1,870(税抜価格¥1,700)

- フリーサイズ(25~27cm) ■ナイロン、綿、アクリル、ポリエステル、ポリウレタン
- 全3色: BK(黒)、GE(グレー)、WH(白) ■日本製
- ※左右あり ※アングル丈 ※5本指ソックス

抗菌防臭
素材使用

アーチホールド

土踏まずをサポート

- 1 硬いスネ側と柔らかいふくらはぎ側で編みに変化をもたらせることにより、履き心地の良さを追求。
- 2 パイル生地(内面)を編み込み、クッション性を持たせることによりシューズとのあたりを軽減。
- 3 伸縮性に変化をもたらす編み方で履き心地の良さを追求。
- 4 足指付け根周辺にメッシュ素材を採用し、足指付近の通気性を追求。

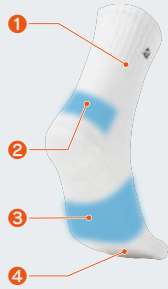

BK

GE

WH



箱入り

SOG317 アーチホールド ¥1,100(税抜価格¥1,000)

- フリーサイズ(25~27cm) ■ポリエステル、綿、ナイロン、ポリウレタン
- 全3色: BK(黒)、GE(グレー)、WH(白) ■中国製 ※レギュラー丈 ※アキレス腱保護パイル

抗菌防臭
素材使用

アングルホールド

足首から土踏まずまで包み込むようにしっかりサポート

- 1 足首をホールドする設計でスイング時のブレにくさを追求。
- 2 かかとがズレにくいL字型仕様。
- 3 アーチをしっかり持ち上げる土踏まずサポート。
- 4 つま先・かかと部分はパイル仕様にし、クッション性を持たせることで衝撃を緩和。



BK

GE

WH



袋入り

SOG318 アングルホールド ¥1,650(税抜価格¥1,500)

- フリーサイズ(25~27cm) ■ポリエステル、綿、ナイロン、ポリウレタン
- 全3色: BK(黒)、GE(グレー)、WH(白) ■日本製
- ※ショート丈 ※リサイクルポリエステル素材使用(表糸)

抗菌防臭
素材使用

NEW PRO



BTG24C プロモデルベルト ¥6,930 (税抜価格¥6,300)

- 表:合成皮革、裏:合成皮革
 - 長さ:100cm※、幅:35mm
 - 全5色:WH(白)、BK(黒)、NA(紺)、GE(グレー)、SA(サックス) ■中国製
- 【2024年2月発売予定】**

NEW



BTG24F フリーアジャストベルト ¥7,150 (税抜価格¥6,500)

- 表:合成皮革、裏:合成皮革
 - 全長:115cm、幅:35mm
 - 全4色:WH(白)、BK(黒)、NA(紺)、SG(シルバー) ■中国製
- 【2024年2月発売予定】**

PRO



イタリア製牛革を使用

BTG310 プロモデルベルト ¥14,300 (税抜価格¥13,000)

- 表:牛革、裏:合成皮革
- 長さ:100cm※、幅:35mm
- 全3色:WH(白)、BK(黒)、TR(トリコロール) ■日本製



BTG312 リバーシブルベルト ¥7,700 (税抜価格¥7,000)

- 表:合成皮革、裏:合成皮革 ■長さ:100cm※、幅:35mm
- 全3色:CM(表:カモ柄・裏:黒)、BC(表:ブルーカモ柄・裏:白)、SG(表:シルバークレイ・裏:黒)
- 中国製 *バックルを回転させることでリバーシブルとして着用可能です



BTG314 無段階調整カジュアルベルト ¥4,950 (税抜価格¥4,500)

- ナイロン
 - フリーサイズ(ウエスト約100cm対応)、幅35mm
 - 全3色:CG(チャコールグレー)、NA(紺)、BK(黒) ■中国製
- *3mm単位で調整可能です *バックル下部のレバーを操作することでロックは解除できます

PRO



イタリア製床革(牛)を使用

BTG211 ¥12,100 (税抜価格¥11,000)

- 表:床革(牛)、裏:合成皮革
- 長さ:100cm※、幅:35mm
- 全3色:BL(青)、BK(黒)、RD(赤)
- 日本製 **【在庫限り】**

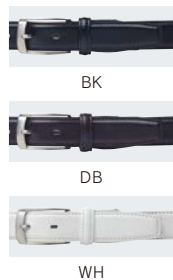

BTG213 ¥3,300 (税抜価格¥3,000)

- 表:床革(牛)、裏:合成皮革
- 長さ:100cm※、幅:30mm
- 全3色:BK(黒)、DB(濃茶)、WH(白)
- 中国製



裏面に、BRIDGESTONE GOLFの型押しあり

長さ表記について



※ピン先から中央のベルト穴までの長さを表しています。

長さ調節について

カタログに掲載しているベルトは、すべて長さ調節が可能です。バックル付近の裏側にある金具をはずして、ご希望の長さにカットしてお使いください。



PRO レディス



CPG351 レディスプロモデルキャップ
¥3,850(税抜価格¥3,500)

- フリーサイズ(約55~58cm) ■ポリエステル100%
- 全7色:PK(ピンク)、WK(白/黒)、WN(白/紺)、BK(黒)、NA(紺)、BL(青)、PP(パープル) ■中国製



PRO レディス



CPG352 レディスプロモデルバイザー
¥3,740(税抜価格¥3,400)

- フリーサイズ(約55~58cm) ■ポリエステル100%
- 全7色:BL(青)、WK(白/黒)、WN(白/紺)、BK(黒)、NA(紺)、PK(ピンク)、OR(オレンジ) ■中国製



PRO レディス



CPG353 レディスプロモデルハーフメッシュキャップ
¥3,850(税抜価格¥3,500)

- フリーサイズ(約55~58cm) ■本体:綿100%、メッシュ部分:ポリエステル100%
- 全5色:TR(トリコロール)、WN(白/紺)、BK(黒)、PK(ピンク)、SA(サックス) ■ベトナム製



レディス



SOG351 スパイラルホールド
¥2,310(税抜価格¥2,100)

- フリーサイズ(23~25cm) ■綿、アクリル、ナイロン、ポリエステル、ポリウレタン
- 全3色:BK(黒)、GE(グレー)、NA(紺) ■日本製

※左右あり ※ハイソックス丈

HYPERSOX
(ハイバーソックス)



袋入り

レディス

HYPERSOX
(ハイバーソックス)



SOG352 3Dソックスベーシック
¥1,430(税抜価格¥1,300)

- フリーサイズ(23~25cm) ■綿、アクリル、ナイロン、ポリエステル、ポリウレタン
- 全4色:BK(黒)、GE(グレー)、WH(白)、NA(紺) ■日本製

※左右あり ※アンクル丈



レディス

HYPERSOX
(ハイバーソックス)



SOG353 アンクルホールド
¥1,650(税抜価格¥1,500)

- フリーサイズ(23~25cm) ■ポリエステル、綿、ナイロン、ポリウレタン
- 全3色:BK(黒)、WP(白/ピンク)、WY(白/黄) ■日本製

※ショート丈 ※リサイクルポリエステル素材使用(表糸)



NEW レディス



CPG240 ¥4,950(税抜価格¥4,500)

- フリーサイズ(約55~58cm)
- ポリエステル100%
- 全3色:WH(白)、BK(黒)、PK(ピンク) ■中国製

【2024年2月発売予定】



NEW レディス



SOB24L ULTICOREソックス
¥1,430(税抜価格¥1,300)

- フリーサイズ(23~25cm)
- ポリエステル、ナイロン、綿、ポリウレタン
- 全3色:WH(白)、BE(ベージュ)、NA(紺)
- 中国製

※アンクル丈 【2024年3月発売予定】

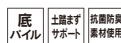

レディス

Paradiso



SOA961 ¥1,100(税抜価格¥1,000)

- フリーサイズ(23~25cm)
- ポリエステル、綿、ナイロン、ポリウレタン、レーヨン
- 全2色:YE(黄)、NA(紺)
- 中国製

※ショート丈 【在庫限り】

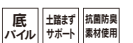

NEW



G24B1R TOUR B XS ボールギフト
¥1,320(税抜価格¥1,200)

- 内容: TOUR B XS ホワイト×1、ハンドタオル(綿100%、縦36×横34cm)×1、ウッドティー(天然木、60mm)×3
- 箱サイズ: 縦13×横20×高さ4.5cm
- ボール: 日本製/ハンドタオル、ティー: 中国製 **【2024年3月発売予定】**

化粧箱入

NEW



G24B2R TOUR B XS ボールギフト
¥2,420(税抜価格¥2,200)

- 内容: TOUR B XS ホワイト×1、イエロー×1、ハンドタオル(綿100%、縦36×横34cm)×1、ウッドティー(天然木、60mm)×3、マーカー(鉄・磁石、Φ約2.6cm)×1
- 箱サイズ: 縦18×横26×高さ4.5cm
- ボール: 日本製/ハンドタオル、ティー、マーカー: 中国製 **【2024年3月発売予定】**

化粧箱入

NEW



G24B3R TOUR B XS ボールギフト
¥3,630(税抜価格¥3,300)

- 内容: TOUR B XS ホワイト×1、イエロー×1、パールホワイト×1、ハンドタオル(綿100%、縦36×横34cm)×1、ウッドティー(天然木、60mm)×3、マーカー(鉄・磁石、Φ約2.6cm)×1、ソックス(ポリエステル・綿・ナイロン・ポリウレタン、25~27cm)×1
- 箱サイズ: 縦21.5×横31.5×高さ4.5cm
- ボール: 日本製/ハンドタオル、ティー、マーカー、ソックス: 中国製 **【2024年3月発売予定】**

化粧箱入

PRO



WH

TWG22 スポーツタオル
¥2,970(税抜価格¥2,700)

- 素材: 綿100% ■サイズ: 縦110×横34cm
- 箱サイズ: 縦23.5×横28.5×高さ4.5cm
- 色: WH(白)
- 日本製

化粧箱入

※同一モデルの中でカバー色・文字色・ロゴデザインの異なるボールは、性能・構造は同じですが、R&A公認球リストには異なる種類として登録されています。「ワンボール条件」が適用される競技では、カバー色・文字色・ロゴデザインが同じボールをご使用ください。 ※カラーボールは蛍光着色剤をカバーに使用しているため、直射日光および、蛍光灯の下に放置すると変色する場合があります(ボール性能に変化はありません)。

NEW



TW241 フェイスタオル ¥1,650 (税抜価格¥1,500)

- 素材: 綿100% ■サイズ: 縦34×横70cm
- 箱サイズ: 縦20×横17.5×高さ4.5cm
- 色: 紺/白
- 中国製

【2024年1月発売予定】

化粧箱入

NEW



TW242 スポーツタオル ¥2,750 (税抜価格¥2,500)

- 素材: 綿100% ■サイズ: 縦34×横100cm
- 箱サイズ: 縦20×横23.5×高さ4.5cm
- 色: 紺/白
- 中国製

【2024年1月発売予定】

化粧箱入



US



BT

TWG63 スポーツタオル ¥2,970 (税抜価格¥2,700)

- 素材: 綿100% ■サイズ: 縦34×横110cm
- 箱サイズ: 縦23.5×横28.5×高さ4.5cm
- 全2色: US、BT ■日本製

化粧箱入

SPRING / SUMMER



BL

GE

NY

GAG311 アイスバッグ オープン価格

- 本体: ポリエステル(裏面:PVCコーティング)/蓋: ポリプロピレン/口金: アルミニウム/パッキン: シリコーンゴム ■サイズ: 直径約23cm
- 全3色: BL(青)、GE(グレー)、NY(紺/黄) ■中国製
- ※SPRING / SUMMERは春夏季限定商品につき、在庫がなくなり次第、販売終了とさせていただきます。【在庫限り】



裏面

GAG504 パターカバーホルダー
¥1,650 (税抜価格¥1,500)

- 素材: 本体/ATBC-PVC、クリップ/ポリカーボネイト、ポリアセタール ■サイズ: 縦6.5×横6.5×高さ0.8cm
- 全4色: BL(青)、YE(黄)、GR(緑)、RD(赤) ■中国製



BK

WH

RD

GAG408 スコアカウンター
¥880 (税抜価格¥800)

- 素材: ABS樹脂
- サイズ: φ約3cm
- 全3色: BK(黒)、WH(白)、RD(赤) ■日本製
- ※0~12までカウント可能

※掲載内容は2024年1月のものであり、予告なく変更・生産を中止する場合があります。



DC

NP

GAG541 コンペティションフラッグ
¥220 (税抜価格¥200)

- フラッグ/縦15.5×横17.5cm、ポール/28.5cm
- 袋サイズ: 縦32×横21.5cm
- 全2色: DC(ドラコン)、NP(ニアピン) ■日本製



GAGMGT マグネットティー オープン価格

[3本入] ロングティー/ミドルティー/フェアウェイウッド専用ティー

- L:全長90mm(上部43mm)/ H:全長85mm(上部38mm)/ M:全長80mm(上部33mm)/ F:全長62mm(上部15mm)
- 素材:ポリウレタン,ポリプロピレン,磁石,ポリカーボネイト,ナイロン,塩ビ系シート
- 箱サイズ:縦14.1×横9.5×高さ2.5cm ■中国製

※L/H/Mサイズはティー上部表がBマーク,裏がBRIDGESTONE GOLFロゴ,Fサイズは表裏共にBマークのデザインになっています。

オウ
ネーム



GAG301 ウッドティー オープン価格

- [12本入]** ロングティー ■全長70mm
- [13本入]** ミドルティー ■全長60mm
- [18本入]** ショートティー ■全長40mm
- 素材:天然木
- 箱サイズ:縦8.5×横5.5×高さ2cm
- 中国製



GAG302 ウッドティー オープン価格

- [24本入]** スーパーロングティー ■全長78mm ■全2色:赤,白
- [28本入]** ロングティー ■全長70mm ■全6色:赤,白,オレンジ,黄,青,ニス
- [36本入]** ミドルティー ■全長60mm ■全3色:赤,白,黄
- [43本入]** ショートティー ■全長40mm ■全6色:赤,白,ピンク,黄,青,ニス
- 素材:天然木 ■箱サイズ:縦8.5×横5.5×高さ4cm ■中国製

PRO



GAG201 キャップマーカー オープン価格

- 素材:クリップ/鉄・真鍮、マーカー/鉄・磁石
- サイズ:クリップ最長部/約4cm、マーカー/φ約2.5cm
- 全5色:BL(黒/ライムイエロー)、WH(白)、BP(黒/ピンク)、BW(黒/白)、BO(黒/オレンジ) ■中国製



GAG503 キャップマーカー

¥1,100(税抜価格¥1,000)

- 素材:クリップ/鉄、マーカー/鉄・磁石
- サイズ:クリップ最長部/約4.6cm、マーカー/φ約2.6cm
- 全4色:RD(赤)、BK(黒)、YE(黄)、BO(青/オレンジ)
- 中国製

PRO



GAG402 グリーンフォーク

¥1,760(税抜価格¥1,600)

- 素材:アルミ
- サイズ:縦8.5×横1.8cm
- 全3色:BK(黒)、RD(赤)、BL(青)
- 中国製

※掲載内容は2024年1月のものであり、予告なく変更・生産を中止する場合があります。

ルパン三世 ©モンキー・パンチ/TMS・NTV



GJUP61 キャップマーカー

¥1,980(税抜価格¥1,800)

- 素材:クリップ/鉄・真鍮、マーカー/鉄・磁石
- サイズ:クリップ最長部/LU・JI約4.6cm、FU約4.4cm、GO約4.4cm、マーカー/φ約2.5cm
- 全4色:LU(ルパン)、FU(不二子)、JI(次元)、GO(五右衛門)
- 中国製

NEW

PRO



BK裏面

SV裏面



BK

SV

軽量



BK SV

UM2401 オープン価格

- 生地: ポリエステル100% (紫外線遮蔽率99%以上)
- 骨: カーボン、シャフト: アルミ
- 直径: 約118cm、親骨の長さ: 約70cm、重さ: 約290g(軽量)
- 全2色: BK(シルバー×黒)、SV(シルバー)
- 中国製(付属品含む)

※手開き式 ※収納袋付
【2024年3月発売予定】

銀 晴雨兼用 オウンネーム

NEW



裏面



SV

遮光



UM2402 オープン価格

- 生地: ポリエステル100% (遮光率99.9%以上、紫外線遮蔽率99%以上)
- 骨: グラスファイバー、シャフト: アルミ
- 直径: 約110cm、親骨の長さ: 約65cm、重さ: 約380g
- 色: SV(シルバー×黒) ■中国製(付属品含む)

※手開き式 ※収納袋付
【2024年3月発売予定】

銀 晴雨兼用 遮熱効果 オウンネーム

NEW

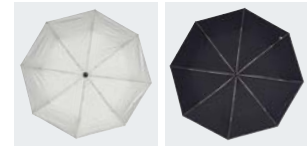

BK裏面

SV、SR、SP裏面



BK

SV



BK SV



SR

SP



SR SP

UM2403 オープン価格

- ポリエステル100% (紫外線遮蔽率99%以上)
- 骨: アルミ・グラスファイバー、シャフト: アルミ
- 直径: 約102cm、親骨の長さ: 約58cm、折畳時: 約26cm、重さ: 約265g(軽量)
- 全4色: BK(黒)、SV(シルバー×黒)、SR(シルバー×赤)、SP(シルバー×ピンク)
- 中国製(付属品含む)

※手開き式 ※収納袋付
【2024年3月発売予定】

銀 晴雨兼用 折りたたみ オウンネーム

ゴルフシューズチェンジカタログ

GSHC35 オープン価格

交換対象品番

SHG350 ※詳細はP.37参照

GSHC10 オープン価格

交換対象品番

SHG100 ※詳細はP.38参照



発行元: リンベル株式会社

傘の機能マーク説明

銀

■銀傘

紫外線遮蔽率99%以上のシルバーコーティングを施した生地を使用した商品です。

晴雨兼用

■晴雨兼用

雨天時だけでなく日傘としても使用できます。

遮熱効果

■遮光生地仕様

遮光率99.9%以上の生地を使用し、遮熱効果があります。

折りたたみ

折りたたみ仕様です。

オウンネーム

■オウンネーム可能商品

オウンネームサービスがご利用いただける商品です。
※傘のオウンネームの詳細については、P.71をご覧ください。

※当社では330g以下の傘を軽量モデルとしています。 ※在庫状況によっては納期が遅れる場合がございます。

商品重量表記はサンプル段階での重量を元にしてあります。実際の重量と異なることがあります。

※掲載内容は2024年1月のものであり、予告なく変更・生産を中止する場合があります。



RING BELL

カタログギフト

贈られた方が好きな商品を選べるリンベルのカタログギフト。
大切な想いをお届けする洗練された品揃え、
くつろぎの時間と美味が満載。

選べる国産和牛カタログギフト

「健勝(けんしょう)コース」



約
70
品目

GR500Z★
¥5,500(税抜価格¥5,000)

■箱サイズ:約縦23×横22×高さ3cm

選べる国産和牛カタログギフト

「洗刺(はつらつ)コース」

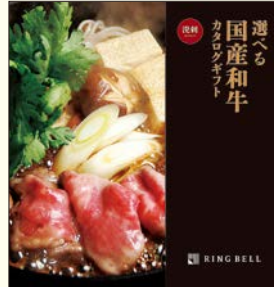

約
70
品目

GR100Z★
¥11,000(税抜価格¥10,000)

■箱サイズ:約縦23×横22×高さ3cm

グルメカタログギフト

「グルメエコサターンコース」



約
280
品目

GR390Z★
¥4,290(税抜価格¥3,900)

■箱サイズ:約縦23×横22×高さ3cm

グルメカタログギフト

「グルメエコアイリスコース」



約
260
品目

GR490Z★
¥5,390(税抜価格¥4,900)

■箱サイズ:約縦23×横22×高さ3cm

グルメカタログギフト

「グルメエコジュピターコース」



約
290
品目

GR590Z★
¥6,490(税抜価格¥5,900)

■箱サイズ:約縦23×横22×高さ3cm

グルメカタログギフト

「グルメエコフォナックスコース」



約
140
品目

GR890Z★
¥9,790(税抜価格¥8,900)

■箱サイズ:約縦23×横22×高さ3cm

グルメカタログギフト

「グルメエコビーナスコース」



約
210
品目

GR109Z★
¥11,990(税抜価格¥10,900)

■箱サイズ:約縦23×横22×高さ3cm

カタログギフト

「ゴブランコース」



約
650
品目
内グルメ
約190品目

GC208Z★
¥22,880(税抜価格¥20,800)

■箱サイズ:約縦26.5×横22×高さ3cm

※申込有効期限がありますので、お早めにお申し込み願います。※予告なくカタログ表紙デザイン、商品内容、商品掲載点数を変更させて頂く場合がございますので、予めご了承ください。
※各アイテムの原産国は実際の商品の記載事項をご確認ください。◎価格は全てシステム料込みとなります。システム料には商品宅配料と、カタログ・パッケージ・お申し込みハガキなどが含まれます。

★印の商品は当社製ではありません。

※掲載内容は2024年1月のものであり、予告なく変更・生産を中止する場合があります。



G14064 ★薬用入浴剤 湯 5包入 ¥385 (税抜価格¥350)

- 内容量(約):薬用入浴剤25g(登別×2、草津・紀伊・加賀×各1)
- 箱サイズ(約):縦12×横24×高さ1cm
- 日本製

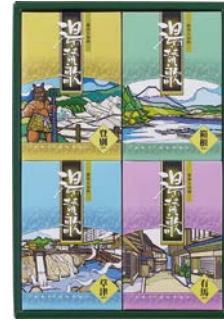

G14055 ★薬用入浴剤 湯・賛歌ギフト ¥1,100 (税抜価格¥1,000)

- 内容量(約):薬用入浴剤25g(登別・草津・有馬・箱根)×各3
- 箱サイズ(約):縦26×横18×高さ4cm
- 日本製



G14045 ★今治純白タオルセット ¥1,650 (税抜価格¥1,500)

- 素材:綿100%
- サイズ(約):フェイスタオル(34×75cm)、ハンドタオル(34×35cm)×各1
- 箱サイズ(約):縦21×横25×高さ4cm
- 日本製 ※今治タオル 認定番号:第2015-338号



G14047 ★薬用入浴剤 湯・賛歌ギフト ¥1,650 (税抜価格¥1,500)

- 内容量(約):薬用入浴剤25g(箱根×6、登別・草津・別府・有馬×各3)
- 箱サイズ(約):縦26×横26×高さ5cm
- 日本製



G19011 ★真空二重構造タンブラー ¥2,200 (税抜価格¥2,000)

- 素材:ステンレス
- サイズ(約):φ7.8×15cm(容量400ml)
- 箱サイズ(約):縦8.5×横8.5×高さ17cm
- 中国製



OMRON

G15008 ★オムロン 体重体組成計 ¥5,500 (税抜価格¥5,000)

- 素材:ABS樹脂、強化ガラス ■サイズ(約):幅28.5×奥行21×高さ2.5cm
- 重量(約):1.3kg ■単4乾電池4個使用(テスト用付属)、最大計量135kg(0~100kgまで100g単位、100~135kgまで200g単位で表示)、表示(体重・体脂肪率・BMI・内臓脂肪レベル・内臓脂肪レベル判定機能)、登録人数4人
- ペースメーカーなど医用電気機器を装着されている方はご使用できません
- 箱サイズ(約):縦26×横33×高さ5cm ■中国製



G23006 ★ソーラー電波デジタル時計 ¥5,500 (税抜価格¥5,000)

- 素材:ABS樹脂
- サイズ(約):幅22×奥行3×高さ15.5cm ■重量(約):380g
- 単3乾電池2個使用(テスト用付属)、置き掛け兼用、アラーム・スヌーズ機能付、ソーラー機能付、温度計・日付表示付 ■箱サイズ(約):縦4×横23×高さ17cm ■中国製



G23007 ★ポンプ式水圧クリーナー6L ¥5,500 (税抜価格¥5,000)

- 素材:ポンプ・シャワーヘッド・ブラシ/ポリプロピレン、タンク/ポリエチレン、ホース/軟質ビニール
- サイズ(約):直径18×高さ43cm、タンク容量 6L ■重量(約):1.3kg
- ノズル種類(ストレート、全開、拡散、シャワー、セミシャワー)
- 付属品:肩掛けストラップ ■箱サイズ(約):縦19×横23.5×高さ44cm ■中国製

※本ページの掲載商品の色および仕様は変更になる場合がございます。予めご了承ください。★印の商品は当社製ではありません。※詳しくはショップの販売員にお問い合わせください。

OWN NAME

OWN NAME のご案内

ウェア 帽子

オリジナルのマークやネームを入れて、チームウェア・スタッフウェアに



50G01A 半袖ポロシャツ ¥7,480 (税抜価格 ¥6,800)

- サイズ：SS,S,M,L,LL,3L ポリエステル 100%
 全9色：OR(オレンジ)、YE(黄)、WH(白)、TQ(ターコイズ)、RD(赤)、PK(ピンク)、NA(紺)、BK(黒)、CO(コーポレート) 吸汗速乾 UVカット
 日本製



50G02A 半袖ボタンダウンシャツ ¥8,250 (税抜価格 ¥7,500)

- サイズ：S,M,L,LL,3L ポリエステル 100%
 全8色：TQ(ターコイズ)、BK(黒)、NA(紺)、OR(オレンジ)、PK(ピンク)、RD(赤)、WH(白)、YE(黄) 吸汗速乾 UVカット
 日本製



54G01B Vネックセーター ¥10,890 (税抜価格 ¥9,900)

- サイズ：SS,S,M,L,LL,3L ポリエステル 100%
 全3色：BK(黒)、NA(紺)、WH(白) 中国製 洗濯機で洗えます (100%ポリエステル)

サイズ表

シャツ [単位：cm]						
サイズ	SS	S	M	L	LL	3L
身丈	65.0	73.0	75.0	77.0	79.0	81.0
身巾	46.0	49.0	52.0	55.0	58.0	61.0
肩巾	38.0	41.0	43.0	45.0	47.0	49.0
袖丈	16.0	22.0	23.0	24.0	25.0	26.0

セーター [単位：cm]						
サイズ	SS	S	M	L	LL	3L
身丈	61.0	63.0	65.0	67.0	69.0	71.0
身巾	45.0	49.0	52.0	55.0	58.0	61.0
肩巾	34.0	38.0	40.0	42.0	44.0	46.0
袖丈	60.0	60.0	61.0	62.0	63.0	64.0

※SSサイズはレディース仕様、当社のレディースシャツMサイズと同等サイズになります。

OWN NAME 可能位置

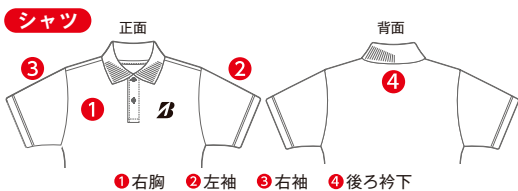

OWN NAME 注文方法

- ウェア本体を決める**
- OWN NAME 内容を決める**
 - プリント or 刺しゅう
 - 位置
 - デザイン(オリジナルマーク又は標準書体)
 - カラー
- デザイン完成**

例) 刺しゅう

例) プリント

※オリジナルマークの場合は、イラストレーター等のデジタルデータのご用意をお願いいたします。

標準書体(刺しゅう)

S-1(明朝体)	垂井宇江尾 あいうえお アイウエオ ABCDEF abcdef 12345
S-2(ゴシック体)	ABCDEF abcdef 12345
S-3(筆記体)	ABCDEF abcdef 12345

納期・ロット・料金

- 納期：OWN NAME 内容確定後、約1ヵ月
※数量・OWN NAME 内容により、変動する場合がございます。
 - ロット：10着以上
 - OWN NAME 代：別途お見積もりをさせていただきます。
- ◎詳しくはショップ販売員にお問い合わせください。

OWN NAME

OWN NAME のご案内

OWN NAME 専用キャップ・バイザー

カスタムオーダー

お好みのデザインと色を選んで、オリジナルのキャップ・バイザーが作れます。

深型タイプ



BRIDGESTONE
GOLF



BRIDGESTONE
GOLF



CPG31N OWN NAME カスタムキャップ **¥3,960** (税抜価格 ¥3,600)

□サイズ：M(約54~57cm)、L(約57~60cm)、LL(約60~63cm)

□綿100% □ベトナム製

※正面のマークはOWN NAMEの一例です。

Mサイズ LLLサイズ
75cm スクエア 8cm スクエア 面 フラスター

CPG32N OWN NAME カスタムバイザー **¥3,850** (税抜価格 ¥3,500)

□フリーサイズ(約56~59cm) □綿100% □ベトナム製

※正面の高さ(額にあたる部分)5.5cm

※正面のマークはOWN NAMEの一例です。

8cm スクエア 面 フラスター

1

型を決める



例) CPG31N

2

ツバデザインを決める

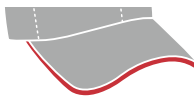

例) Aタイプ

3

色を決める(3カ所)

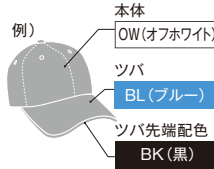

4

OWN NAME を入れて完成



※OWN NAME 完成例

◎色の組み合わせ例

CPG31N

ツバデザイン

Bタイプ

本体/NA(紺)

ツバ/YE(黄)

ツバ/ハイピンク配色/OW(オフホワイト)



CPG32N

ツバデザイン

Bタイプ

本体/BK(黒)

ツバ/RD(赤)

ツバ/ハイピンク配色/OW(オフホワイト)



◎ツバデザイン 下記2種類からお選びください。

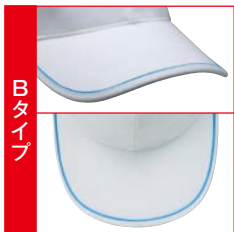

◎色 下記7種類からお選びください。(本体・ツバ・ツバ先端配色)

- OW (オフホワイト)
- BE (ベージュ)
- BK (黒)
- NA(紺)
- BL (ブルー)
- RD (赤)
- YE (黄)

OWN NAME キャップ

正面・サイドにオリジナル名前が入られます。



CPB35N **¥3,080** (税抜価格 ¥2,800)

□フリーサイズ(約56~59cm) □綿100%

□全3色: OW(オフホワイト)、BK(黒)、BE(ベージュ)

□ベトナム製

75cm スクエア 面 フラスター

※正面のマークはOWN NAMEの一例です。

※キャップ本体の仕様は変更できませんので、予めご了承ください。

プロモデルキャップもOWN NAME できます!

BRIDGESTONE
GOLF



WK

WR

WN

BK

NA

GE

BE

BRIDGESTONE
GOLF



BK

NA

BL

TR

※ハーフメッシュキャップ

CPG313 **¥3,410** (税抜価格 ¥3,100)

□フリーサイズ(約56~59cm) □綿100%

□全7色: WN(白/紺)、WK(白/黒)、WR(白/赤)

BK(黒)、NA(紺)、GE(グレー)、BE(ベージュ)

□ベトナム製

75cm スクエア 面 フラスター

CPG314 **¥3,190** (税抜価格 ¥2,900)

□フリーサイズ(約56~59cm)

□正面・ツバ: 綿100%

後部: ポリエステル82%、ナイロン18%

□全5色: WH(白)、BK(黒)、NA(紺)、BL(青)、TR(トリコロール)

□ベトナム製

75cm スクエア 面 フラスター

□10個からOWN NAME できます。 □納期: 約1カ月

※数量・OWN NAME 内容により、納期が変更する場合がございます。



刺しゅう指定位置

左サイド

75cm スクエア 8cm スクエア キャップ・バイザーのツバのかたち、長さ(cm)を表示しています。

面 フラスター キャップ・バイザーのサイズ調整部の仕様を表示しています。

OWN NAME

OWN NAME のご案内

OWN NAME 専用キャップ・バイザー

OWN NAME 注文方法

1 キャップ本体を決める

2 OWN NAME 内容を決める

- 刺しゅうのみ
- 位置
- デザイン(オリジナルマーク又は標準書体)
- カラー

マークのご提案もいたしております。 ※キャップのみのサービスです。

1 基本デザイン、ロゴマークを用意

ゴルフ場マーク



例) 神戸国際カントリー倶楽部
北神戸ゴルフ場

2 イメージを決める



例) 月桂冠、クラブ、リボン

3 色を決める

例)

●
緑

●
赤

●
金

4 デザイン完成



※オリジナルマークの場合は、イラストレーター等のデジタルデータのご用意をお願いいたします。

刺しゅう可能位置

CPG31N



CPG32N



CPB35N





ブリヂストンゴルフフロゴを外した場合



ブリヂストンゴルフフロゴを外した場合

正面
 ツバ
 サイド
 後ろ

標準書体

K-1 (ゴシック体)	あいうえおゴルフ倶楽部 ブリヂストンスポーツ	K-4 (Serif2)	ABCDEFGH abcdefg 0123456789 !?!@#\$%&*()-'";:.
K-2 (行書体)	あいうえおゴルフ倶楽部 ブリヂストンスポーツ	K-5 (Chancery)	A B C D E F G a b c d e f g 0 1 2 3 4 5 6 7 8 9 ! ? ! @ # \$ % & * () - ' " ; : .
K-3 (Block2)	ABCDEFGH abcdefg 0123456789 !?!@#\$%&*()-'";:.	K-6 (Script2)	A B C D E F G a b c d e f g 0 1 2 3 4 5 6 7 8 9 ! ? ! @ # \$ % & * () - ' " ; : .

※刺しゅうのため、上記書体と実際の仕上がりは多少異なります。

納期・ロット・料金

納期：OWN NAME 内容確定後 ◎約1ヵ月(CPB35N) ◎約3ヵ月(CPG31N / CPG32N)

※個人刺しゅうがある場合、上記納期+約10日かかります。

※数量・OWN NAME 内容により、変動する場合がございます。

ロット：◎10個以上(CPB35N / CPG313 / CPG314) ◎20個以上(CPG31N / CPG32N)

OWN NAME 代：別途お見積もりをさせていただきます。

※詳しくはショップの販売員にお問い合わせください。

OWNNAME可能マグネットティー

OWNNAME代別途

プリントOWNNAME

- 1サイズ100セットからOWNNAMEできます。
※100セット未満のご注文はお受けできません。
- OWNNAMEサイズ: 縦2.5mm×横20mm以内

- 納期: OWNNAME内容確定後、約3週間
※ご注文の数量によっては、納期が変動する可能性があります。



J-nettentea
OWNNAME例

OWNNAME

このマークが目印です。

OWNNAME専用タオル

OWNNAME対応可能 OWNNAME代別途

プリントOWNNAME

- 40本から無料でOWNNAMEできます。
(同一内容で1カ所)
※40本未満の場合は別途費用がかかります。
なお、その際でも、最小10本以上のご注文が必要となりますのでご了承ください。
- 納期: OWNNAME内容確定後、約25日

刺しゅうOWNNAME

- 100本から無料でOWNNAMEできます。
(同一内容で1カ所)
※100本未満の場合は別途費用がかかります。
なお、その際でも、最小10本以上のご注文が必要となりますのでご了承ください。
- 納期: OWNNAME内容確定後、約30日

プリント書体例

- 日本語(漢字、かな、カナ)
(明朝体、丸ゴシック)
- アルファベット
(筆記体、ブロック体)

OWNNAME文字色

- 全3色
紺 黒 茶

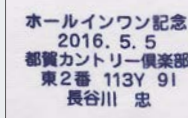

日本語(丸ゴシック)

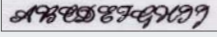

アルファベット(筆記体)



アルファベット(ブロック体)

※大文字・小文字対応可

刺しゅう書体例

- 日本語(漢字、かな、カナ)
(明朝体)
- アルファベット
(筆記体、ブロック体)

OWNNAME文字色

- 全4色
ベージュ 紺 サックス 黒

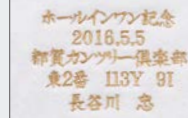

日本語(明朝体)



アルファベット(筆記体)



アルファベット(ブロック体)

※大文字・小文字対応可



お洗濯の注意

プリントOWNNAMEは、タオル表面に糸刺染料が残りますので、ご使用前に洗濯してください。また、強くこすったり、洗濯した際にも色落ちすることがありますのでご注意ください。

※お客様ご指定のマーク、文字をOWNNAMEする場合は、別途お見積りとなりますので、予めご了承ください。
※書体は、カタログ表記と現品と若干異なることがあります。
※OWNNAMEの場合は、TWG241、TWG242をお求めください。

OWNNAME可能傘

OWNNAME代別途

プリントOWNNAME

- 10本からOWNNAMEできます。
※10本未満の場合はOWNNAME代他、別途費用がかかります。
- デザイン原稿(清刷り)をご用意ください。
※データの種類によっては別途費用、納期がかかります。
- OWNNAMEサイズ: 縦15×横20cm以内
- 納期: OWNNAME内容確定後、約3週間
※大量にご注文される場合、納期が変動する可能性があります。

OWNNAME例

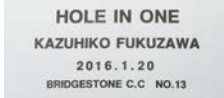

このマークが目印です。

OWNNAME

アクセサリギフト

ホールインワン記念に最適なアイテムです。

- 最小ご注文数量: 50個以上
- 納期: OWNNAMEデザイン確定後約45日間

ご注文方法

1 アイテムを選ぶ

下記よりOWNNAMEしたい商品をお選びください。

2 デザインを決める

サンプル例を参考にデザインをお決めください。

3 OWNNAME内容を合わせて注文

OWNNAMEしたい内容を合わせてご注文ください。

OWNNAME専用銀傘

OWNNAME対応可能

OWNNAME代別途

- 10本からOWNNAMEできます。
※10本未満の場合はOWNNAME代他、別途費用がかかります。
- 複数箇所のOWNNAMEも可能です。
(別途費用がかかります)
- デザイン原稿(清刷り)をご用意ください。
※データの種類によっては別途費用、納期がかかります。
- OWNNAMEサイズ: 縦15×横20cm以内
- OWNNAME色: 1カ所1色のみ
- 納期: OWNNAME内容確定後、約3週間
※大量にご注文される場合、納期が変動する可能性があります。



OWNNAME例

裏面

UM070 オープン価格

- 生地: ポリエステル(シルバーコーティング)
- 骨: グラスファイバー/シャフト: アルミ
- 直径: 約110cm/親骨の長さ: 約65cm、重さ: 約420g ■ 中国製

銀 晴雨兼用



使用例

GAG51N グリーンフォーク
¥2,750(税抜価格¥2,500)

- 素材: グリーンフォーク/亜鉛合金・鉄・マーカ-鉄・磁石
- サイズ: グリーンフォーク/縦8.9×横3cm、マーカ-/φ約2.4cm
- 箱サイズ: 縦12×横5×高さ1.9cm
- グリーンフォーク: 中国製、マーカ-: 日本製



GTA13N

GTA13N キャップマーカ-
¥1,100(税抜価格¥1,000)

- 素材: キャップクリップ/亜鉛ダイキャスト・磁石、マーカ-/鉄
- サイズ: キャップクリップ/縦4.6×横3.2cm、マーカ-/φ約2.4cm
- 箱サイズ: 縦4.2×横5.3×高さ1.6cm
- キャップクリップ: 中国製、マーカ-: 日本製

ギフトボックス

有料



PAC22 ベルト用
■ 箱サイズ: 縦13×横13×高さ3cm
【在庫限り】

PAC23 ソックス1足用
■ 箱サイズ: 縦24.7×横9×高さ3cm
【在庫限り】

PAC24 ソックス2足用
■ 箱サイズ: 縦24.7×横18×高さ3cm
【在庫限り】

PAC28 傘用
■ 箱サイズ: 縦5×横5×高さ80cm
■ スライド式(80cmサイズの傘も収納可)
■ 素材: 紙 ■ 日本製

サンプル例

プリントマーク製法

プリント(印刷)したものに透明な樹脂を載せ圧着させた製法。

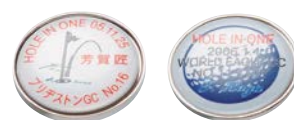

様々な内容の特注品もお受けできます。

- 最小ご注文数量: 200個以上
- 中国製





ブリチストンスポーツゴルフクラブの保証書について

お客様がゴルフクラブをご購入の際、保証書内にある販売店記入欄（シリアル番号貼付・販売店名記入・お買い上げ日記入）に漏れがないことを必ずご確認し、お受け取りください。また、保証書は再発行いたしかねます。保証書記入欄の未記入と紛失につきましては、保証対象外とさせていただきます。

- 保証書は大切に保管してください。
- 修理ご依頼の際は、必ず保証書を添付してください。
- 保証の内容については、保証書をご参照ください。



【販売店様へ】保証書は、店名、購入日を記入のうえ、お客様に必ずお渡しください。

ゴルフライフを安全で快適に楽しむために。

各項目の内容を正しく理解して、安全で快適なゴルフライフをお楽しみください。

各部に異常がないか必ず確認

クラブを使用する前には、シャフト、ヘッドのヒビ割れ、シャフト接着のゆるみ、ピスの浮き、グリップのゆるみなど、各部に異常がないことを必ず確認してください。けがの原因となることがあります。

フェース部以外での打撃は破損の原因

フェース部以外での打撃は破損の原因になります。特にウッドヘッドのフェース部以外（ネックやクラウンなど）での打撃では、ヘッドの凹みやヘッド割れ、シャフト折れの原因となります。

ショット時は必ず適切なものを使用

ゴルフボールや打撃練習器具以外のものは打たないでください。また、コンクリートやアスファルト、石など、硬いものの上では打たないでください。けがやクラブ破損の原因になります。

強い衝撃の後は必ずチェック

インパクト時に衝撃の強いダフリ（地面への打撃）や度重なるダフリは破損の原因になります。ネック部やシャフトに異常がないか必ず点検してください。そのまま使用するとシャフトが折れて、けがの原因になることがあります。また、樹木や建造物、石や金属などで衝撃を受けた場合も、必ず点検してください。

アジャスタブル機能は正しくセットして安全確認

ラウンドおよび練習前には必ず、ヘッドとシャフトまたはウエイトが正しく装着されていること、ネジに緩みがないことをご確認ください。適切に装着されていない場合、スイング中にネジが緩み外れる可能性があります。ご自身や周りの人が負傷するなど、重大な事故を引き起こす恐れがあります。また、チューニングする際は、ネック内やネジ穴などに異物が入らないようにご注意ください。クラブを保管する際は、パーツを正しく装着した状態で保管してください。分解したままにするパーツを紛失したり、破損の原因になる場合があります。 ※ラウンド中のチューニングやウエイトを外したままプレーされますとルール違反になる場合がありますので、ご注意ください。

シャフトの折れ口は、けがに注意

シャフトが破損した場合は、折れ口には絶対に触れないでください。切りキズや刺しキズを負う危険があります。特に、カーボンシャフトの繊維は、刺さりやすいので注意してください。破損箇所はテープや布などで保護し、シャフトを早めに取り替えてください。

シャフトのキズはすぐに交換

シャフトを踏みつけたり、衝撃によりキズがついた場合は、早めに交換してください。たとえ小さなキズでも、そのまま使用を続けるとシャフトが折れ、けがの原因になります。

無理な負荷は破損の原因

シャフトの硬さや調子を調べるために、過度の力で曲げたり、ねじったりしないでください。シャフトが破損する場合があります。

消耗したグリップは早めに交換

表面がツルツルになったり、すり減ったり、ヒビ割れたグリップは必ず取り替えてください。スイング中、クラブが手から滑り抜けて、人に当たる危険があります。また、異常を感じた場合は、早めに取り替えてください。

長尺クラブの取り扱いにご注意ください

スイングの際は、スイングアークが大きくなりますので、周囲の安全を必ず確認してください。練習場によってはご使用できない場合がありますので、事前に練習場にご確認ください。また、キャディバッグによっては収納できないモデルもありますので、ご注意ください。収納できないまま宅配便などをご利用の際は、運送中に破損する場合がありますので、必ず別の梱包方法で運送してください。

バナーでのショットは危険

バナーは、グリーン上でのパッティングやグリーン周辺からのアプローチ用に設計されていますので、それ以外では使用しないでください。特に、ショットをするとシャフトが折れて、クラブ破損やけがの原因になります。

クラブを保護するために必ず装着

ヘッドカバーが付属されているクラブは、必ずヘッドカバーを使用して、ヘッドにキズがつかないようにご注意ください。また、クラブを搬送する場合は、すりキズや打ちキズがつかないように、キャディバッグを利用するなど、包装にご注意ください。破損の恐れがあります。

スイング時は周囲の安全を必ず確認

スイングする場合は、人、樹木、建造物などに触れないよう、周囲の安全を必ず確認してください。人に当たると死亡やけがの原因になります。また、道路や公園など、人通りのある場所では絶対に使用しないでください。 ※長尺仕様のモデルは、特に注意してください。

スイング時の注意

スイング時のフォロースルーで、肩や背中にクラブが当たるとシャフトが破損し、ケガの原因になりますのでご注意ください。

自分にマッチしたクラブの使用

力が強く、体力のある方がシニア向け、レディース用やジュニア用のクラブを使用すると、破損し、けがの原因になることがあります。自分の体力や技量にマッチしたクラブを使用してください。 ※自分にマッチしたクラブの確認は、販売店にご相談ください。

キャディバッグからの出し入れや転倒時に注意

キャディバッグからクラブを出し入れする場合は、クラブに強い力がかからないように注意してください。破損の恐れがあります。また、クラブの入った状態でキャディバッグが転倒した場合、破損の原因になりますので、特にご注意ください。

クラブを大切に

クラブを踏みつけたり、たたきつけたりせず、取り扱いには注意してください。また、クラブを杖代わりに使用したり、重いものを乗せたり、ぶら下がったりすると、破損やけがの原因になります。

落雷は早めに避難

ラウンド中や屋外で使用時、雷が鳴りはじめたら、クラブを体から遠ざけて、なるべく早く安全な場所に避難してください。カーボンシャフトやスチールシャフトは電気を通すため、感電する危険があります。

ボールに砂や小石などが付着した状態で、打撃時に発生したクラブヘッドのキズは保証対象外になります。

弊社以外でクラブ修理・改造された場合は、保証対象外になります。シャフト交換、ライ角調整、ロフト角調整、クラブパーツの組み直しなどはクラブ改造に該当しますので、ご注意ください。単なるグリップ交換はクラブ改造に該当しません。

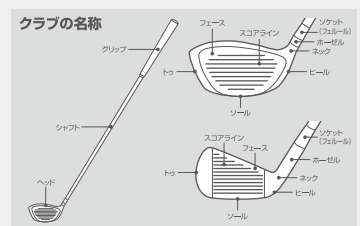

当社のゴルフクラブをより安全にご使用いただくために、ご使用前に必ず商品の取扱説明書、注意書きまたは当社ホームページをご確認ください。ようお願い申し上げます。

参考：(社)日本ゴルフ用品協会 ゴルフクラブの取り扱い方法 (令和2年 作成)

クラブ

警告

●ゴルフクラブを使用するときは、樹木、杭、ロープなどに当たらないことを確認してください。樹木などにゴルフクラブが強当たりすると損傷し、死亡または重傷事故につながる恐れがあります。

注意

- ヘッド・シャフトにキズや凹みをつけないように取り扱いしてください。たとえ小さなキズや凹みでも、ショットを繰り返すうちにキズや凹みが原因になって破損することがありますのでご注意ください。また、チタン等のヘッドは長期間使用した場合、疲労寿命により亀裂、破壊することがあります。
- ▶スイング中にシャフトが肩や背中などに当たるようなスイングでシャフトの一部に過度な力を集中させると折損することがありますのでご注意ください。
- ▶キャディバッグからのゴルフクラブの出し入れの際は、確実に抜き出し、抜く途中でシャフトに強い力を掛けて曲げたり、キズつけないようにしてください。
- ▶ウッドクラブ、カーボンアイアンクラブ、コンポジットクラブにはキズ防止のためにヘッドカバーを使用してください。
- グリップを手入れする際は、乾いた布で汚れを拭き取ってください。汚れがひどい場合は、グリップエンドの穴から水・洗剤などの水分が入らないようにご注意ください。お手入れください。スチールシャフト内部にサビが発生しますと、折損の原因になることがあります。
- ジュニアクラブはヘッドスピード40m/s以上のお客様のご使用はお控えください。

【保管方法】

- 高温、多湿の場所は避けてください。
- 直接日光の当たる場所には置かないでください。
- 火に近づけないでください。
- 子どもが取り出して振らないように管理してください。
- 物が落下したり、倒れてこない場所に保管してください。
- 車のトランクの中に放置しないでください。

【修理】

●修理については安全上の問題もあり、必ずお買い上げのお店にお申し出ください。

【改造・変更】

●クラブの改造・変更をされた場合、メーカーとして責任は取れません。メーカー保証の対象外となりますので、ご注意ください。

【事故品について】

●事故の原因となった商品は、現状のまま保管してください。

【お手入れ方法】

■ヘッド

クラブのフェース面、ソールなどに付着した砂、泥、芝などをブラシなどで落とし、さらに乾いた布で、汚れた水分、農薬、肥料などを拭き取ります。その後、市販のオイル、クリーナーをムラなく塗り、仕上げに乾いたきれいな布で磨いてください。

ウッド形状のヘッド、および中空構造のアイアンヘッドに関して、お手入れの際やまたその他いかなる場合においてもホールゼラ、スリープ、ネジ穴、バジジ部等に液体が入らないようご注意ください。

■シャフト

▶乾いた布で泥・汚れ・ホコリなどを拭き取った後、専用のムース、オイル、クリーナーなどを塗り、さらに乾いた布で磨いてください。

▶スチールシャフトのサビ防止のために、ご使用後は乾いた布で細かい汚れや水分を十分に拭き取ります。特に雨天使用後は、キャティバッグから出して風通しの良い場所で陰干しをしてください。

■グリップ

乾いた布で汚れを拭き取ってください。汚れがひどい場合は中性洗剤でキャップ部の穴から液体が入らないよう注意しながら洗い、その後、乾いた布で拭き取ってください。専用のムースなどでのお手入れをおすすめします。カラークリップは削れカスにより、グローブやタオル、衣服等に付着することがございますのでご注意ください。

■ヘッド素材別お手入れ方法

▶炭素鋼 (軟鉄鍛造)

ヘッド素材にメッキ加工を施していても、雨天時などのプレー後にそのままの状態でご保管しますとサビが発生しやすくなります。特にフェース面の溝やキャティ部分には水分や汚れが溜まりやすいので、プレー後は柔らかいブラシ等で汚れを落とし、乾いた布で水分を拭き取ってください。また、軟鉄鍛造の打感を生かしたメッキ加工ですので、クレンザーやスチールウールの使用は表面をキズつけます。メタル専用クリーナーをおすすめします。ソリメッキヘッドの場合、サビの発生は避けられませんので、プレー後は可能な限り早く水分を拭き取り、機械油などを塗ってください。

▶チタン・チタン合金

腐食やサビに強い金属ですので特別なお手入れは必要ありませんが、プレー後は汚れを軽くブラッシングして落とし、布で拭き取ってください。

▶ステンレス・アルミ合金等

サビにくい素材ですが、汚れたまま放置したり湿度の多い場所での保管は、サビ、カビを発生させることがあります。サビは少量のクレンザーやコンパウンド、カビは洗剤で落とし、乾いた布で拭き取ってください。

▶カーボンおよびカーボン複合ヘッド

素材の特性上、通常使用からかけ離れた加熱により、品質に影響を与えることがありますのでストープの側など、熱源の近くには置かないようお願いします。汚れは布で拭き取り、クレンザーやコンパウンドのご使用はお避けください。

▶ペリリウムカップパー、プラス、タンクステンカップパー

素材の特徴として、表面は空気中の酸素によって酸化膜を形成し、時間の経過と共に表面の色が変化してきます。酸化膜は打撃時のボールや芝との摩擦などによって落ちることがあり、時にはキズのように見える場合もありますが、金属本体には影響を及ぼさないものですからご安心ください。表面の酸化膜はコンパウンドなどで簡単に拭き落とすことができます。

■塗装仕様のヘッド

一般的にメタルウッドは塗装が施されています。打撃時の摩擦や衝撃により塗装が剥けることがあります。ヘッド本体の素材にはステンレス、アルミ、チタンなどサビにくい金属を使用しており、ヘッド内部まで影響を及ぼすことはないです、ご安心ください。お手入れには、メタルヘッド専用のクリーナーを塗って乾いた布で軽く磨いてください。(クリーナーにはコンパウンド剤が含まれていますので、強く磨き過ぎると塗装が落ちることがありますのでご注意ください) また、シンナーなどの強い溶剤を使用すると塗装が剥げたり光沢が曇ったりする場合があるので使用しないでください。

■IP (イオンプレーティング) 加工のヘッド

IPとは、高真空下でイオン化した金属を飛ばし、その衝撃により金属をコーティングさせたものです。表面硬度は高くキズつきにくい性質がありますが、薄膜になっています。クレンザーや研磨剤の入ったコンパウンドは絶対に使用しないでください。

※カーボンシャフトの表面にIP加工が施されたシャフトも同様な性質があるため取り扱いに注意してください。

ボール

⚠ 注意

- ボールが人に当たらないよう、ショットする場合は周囲の安全に十分ご注意ください。
- ボールを誤って口に入れないようご注意ください。
- ボールを切ったり、火の中や高温になるところに入れると危険ですので、絶対に行わないでください。

【保管方法】

- 自動車内や暖房器具の近くなど、極端に高温になる所に放置しないようご注意ください。ボールの変形や性能低下を起こす場合があります。

シューズ

⚠ ご使用 & 保管上の注意

- シューズはメーカーやモデルによって表示サイズが同じでも履き心地が異なります。また足の形には個人差があり、左右の大きさが異なる場合があるため、ご購入の前に両足とも試し履きをしてください。
- 足に合わないシューズは、足の健康を損ない、擦り傷等の原因となりますので、適正なシューズをお選びください。また、痛みや異常を感じたり、発汗等によりかゆみ、かぶれを感じたときは直ちに使用を中止してください。
- 火やストープ、ヒーター (乾燥室含む) などに近づけないでください。甲材、靴底のヒビ割れ、変色、型くずれの原因になります。
- 天然皮革や綿布等の素材は、色落ちや、色移りすることがあります。雨や水に濡れた場合は、衣服等が接触しないようにしてください。特に起毛革 (スエード、ヌバック等) を使用しているシューズは、雨の日のご使用をできるだけ避けてください。
- 当社ゴルフシューズはゴルフプレーにおいて滑りにくい設計をしておりますが、雨の日のプレーや濡れた芝生、傾斜のきつい所、大理石、タイル、コンクリート、木材等の固い表面、ゴムマットの上、濡れた場所、霜の降りている場所、凍っている場所などでは滑ることがあります。滑りやすい場所を歩行する際は「靴底全体で着地する」「なるべく小股で歩く」などを心掛け、十分ご注意ください。
- 履き口のかかと部を踏んでのご使用は、かかと部に内蔵されているヒールカウンターの変形や破損につながり、「シューズの基本性能を損なう」「足を痛める」等の恐れがあるため決してしないでください。

- シューズは使用回数にかかわらず経時変化し、生地や表面や底の組織が破壊 (加水分解) される場合がありますので、ご使用前に試し履きをして劣化が起っていないか確かめてください。また、シューズを軽く曲げて、甲材、底材などに剥離や破壊等の異常がないか確かめてください。異常 (劣化) などが見られた場合は、ご使用しないでください。
- ご使用後は、水気や汚れを取り、素材に合ったお手入れをした後に、カビを生やさないように湿度の少ない風通しの良い場所に保管してください。車のトランクや直射日光が当たる場所など高温・多湿になる所での保管は品質・性能の低下、剥離、底割れなどシューズを傷める原因となります。
- 当社ゴルフシューズはゴルフプレーでの使用を目的として設計・製造しています。ゴルフ場・練習場での行き帰りや街履きなどゴルフプレー以外の用途では使用しないでください。また、ゴルフ練習場でのご使用は、芝生などで使用よりシューズにかかる負担が大きいため、傷みや消耗が早くなる場合があります。こまめに異常がないか確認してください。

バッグ

⚠ 注意

- キャティバッグをゴルフ以外の目的にはご使用にならないでください。
- キャティバッグにゴルフシューズは収納しないでください。筒折れ、変形などの恐れがあります。
- 本体生地及び部材は、化学薬品やシンナー等に触れますと、化学変化を起こし変色又は溶解する恐れがありますのでご注意ください。
- キャティバッグを立てる際は、必ず平らな場所をお選びください。倒れた時に危険です。
- 本体生地、テープ等の色落ち (染色堅牢度) については十分注意しておりますが、現在の染色技術では水・汗・摩擦等による色落ちは完全には避けられません。バッグが濡れたままの保管、又は濡れ物の収納はお避けください。
- ファスナーの開閉は、引き手 (スライダー) を正しい向きで開閉してください。ねじれた状態での開閉は、破損の原因になりますのでご注意ください。
- スタンド付バッグは、開脚時に強い荷重をかけないでください。変形・破損の恐れがあります。
- フードについては、納品時背袋またはサイドポケットに収納しています。

【保管方法】

- キャティバッグは、車のトランク内、直射日光、ライトの下などの高温・多湿の状態に長時間放置しますと変色、変形等の恐れがありますのでお避けください。使用しない時は、通気性の良い日陰などにキャティバッグを正しく立てて保管してください。
- 合成皮革のウレタン樹脂は、水分により時間と共に生地の表面が劣化 (加水分解) してきます。ご使用状況や保管状況によって耐用年数は異なりますが、特に高温多湿での保管はお避けください。
- 染色された生地との接触により、染料・顔料が他の生地へ移染 (色移り) する恐れがありますので、特に保管時にはご注意ください。

グローブ

⚠ ご使用 & 保管上の注意

- サイズの合っていないグローブを無理に引く張ると型崩れをしたり、破れることがあります。
- 変形、変質することがありますので、火気に近づけないでください。
- ベンジン、シンナー類の使用は避けてください。
- 濃い色のグローブは雨・汗により色落ちの恐れがありますので十分に注意し、その他のものと一緒にしないでください。淡色のグリップを使用する際も色が移る恐れがあります。
- グローブが肌に合わない場合はすぐに使用を中止してください。
- 使用後は汗や雨で濡れていることが多いので、必ず形を整えて陰干ししてください。
- 保管状態により耐用年数が異なりますので、特に高温、多湿での保管は避けてください。

アクセサリ

⚠ 注意

- 変形、変色することがありますので、火に近づけないでください。
- ベンジン、シンナー類は、素材を変質、変色させることがありますので使用しないでください。
- 濡れた帽子・タオルは別の袋に入れてください。プレー使用後の帽子・タオルは、雨や汗で濡れていると色落ちすることがあります。特に濃い色については、濡れた衣類等と一緒にすると色がついてしまうことがあります。
- 天然皮革を使用して染色しているベルトは、水分を含んだ場合、または摩擦等により、色落ちすることがありますので、ご注意ください。

【お手入れ・保管方法】

- 帽子はこまめに洗濯をしてください。汗をかいたり、汚れた場合には洗濯機には入れずに、押し洗いはブラシでこすり、こまめに汗や汚れを落としてください。
- 帽子は直接日光に当たる場所や、高温、多湿な所には保管しないでください。

レインウェア

⚠ 注意

- たき火、ストープなど高温の物へ近づける事は絶対にお避けください。
- 色によっては退色及び変色することがありますので、直射日光等、日の強い場所に放置しないでください。
- レインウェアに使用している素材は、表面に撥水加工、裏面にはポリウレタンラミネート加工がしてあります。撥水加工は永久的なものではなく、使用中の摩擦、汚れの付着、また洗濯を繰り返すことにより効果が低下いたします。
- レインウェアに使用しているポリウレタン素材は、時間の経過とともに劣化が進行します。劣化が進行するとべたつきや、色落ちが発生することがあります。使用時には内側面を確認いただき、着用にしてください。

【お手入れ・保管方法】

- 商品が汚れた場合は、商品についている「洗濯表記」を確認頂き、「ウエットクリーニング」・「手洗い洗濯」・「中性洗剤またはぬるま湯でふき取り」等のお手入れをしてください。
- 漂白剤や蛍光増白剤は使用しないでください。
- 洗濯機、脱水機は使用しないでください。
- 洗濯後は乾いた布で水気をふき取り直射日光を避けた風通しの良い所で、陰干しにしてください。
- アイロンは掛けしないでください。
- 商品が濡れたまま、密閉された袋等 (収納袋など) の中で長時間保管されると生地が劣化することがあります。よく乾かしてから保管してください。